

CréatiV

LE SHOWROOM
DE L'HABITAT

Inspirations portails et clôtures



Fabrication sur-mesure



KOSTUM 
Habille vos extérieurs

4



Bienvenue dans
la Maison Cadiou

14



Collection Archy

PORTAILS *p.16*
PARTENARIAT BEL'M *p.26*
CLÔTURES *p.38*

130



Collection Céklo

PORTAILS *p.132*

138



Collection Trady

PORTAILS *p.142*
CLÔTURES *p.156*

196



Aménagements de jardin

202



Détails techniques

42



Collection Cosy

PORTAILS *p.44*
PARTENARIAT BEL'M *p.78*
CLÔTURES *p.82*

100



Concept Fresk

DÉCORS *p.102*
PORTAILS *p.108*
CLÔTURES *p.122*

Déclinaisons

p.236



Index

p.252

Bienvenue dans la Maison Cadiou

50 ans de savoir-faire

L'entreprise Cadiou est nichée dans le village de Locronan, entre terre et mer, sur la route qui mène à Douarnenez. C'est à cet endroit que 700 femmes et hommes conçoivent et confectionnent chaque jour des portails, clôtures, claustras, garde-corps, pergolas et carports sur-mesure, adaptés à votre environnement.

Alliant tradition et innovation, toute l'équipe Cadiou s'engage à la création de solutions durables et esthétiques, avec la règle d'une fabrication artisanale à la main. L'objectif : concevoir des produits résistants, beaux et en harmonie avec votre maison.

L'engagement, la bienveillance et le souci du travail bien fait nous animent. Ces valeurs sont ancrées dans nos gènes. Nous puisons cette force dans nos racines bretonnes et nous l'utilisons pour vous offrir une gamme complète d'équipements afin d'aménager durablement votre espace de vie extérieur.





Plus que jamais, votre jardin nous inspire...

« Nous avons à cœur de faire de votre jardin un cocon de sérénité, une bulle de sécurité, une oasis dans lequel vous pourrez vous ressourcer. Votre extérieur est un prolongement de votre maison et mérite autant de soin que votre intérieur. C'est un lieu de vie, de convivialité et surtout de détente.

Laissez-vous guider à travers ce carnet d'inspiration pour découvrir toutes nos solutions ! »

Emmanuelle Cadiou
Présidente



Pourquoi un produit de la marque Kostum ?

Beau et durable

Des produits respectueux de l'environnement

Nous construisons l'avenir en abordant chaque projet avec un engagement responsable. De la conception à la fin de vie de nos produits, nous anticipons notre impact sur l'environnement et travaillons à donner un sens à chaque achat.

Cela passe d'abord par le respect de notre environnement et de nos collaborateurs. Formés au sein de notre atelier, nous recrutons sans CV et accompagnons chaque menuisier à acquérir notre savoir-faire traditionnel.

Assemblés à la main dans nos ateliers de Locronan, nos produits sont conçus dans un matériau robuste et recyclable à l'infini - l'aluminium.

Nous nous engageons au quotidien en adoptant une politique de réduction et de valorisation des déchets à toutes les étapes de production.

Une installation haut de gamme et respectueuse

Notre réseau constitué de plus de 600 installateurs qualifiés s'étend sur toutes la France ainsi qu'en Suisse, Italie, Belgique, Luxembourg et Angleterre.

Nous sommes à vos côtés tout au long de la vie de votre produit. Votre installateur Kostum vous accompagne dans le choix de votre projet et de la meilleure solution. Il vous assistera en cas de défaut de fonctionnement ou de dégradation de votre portail, clôture, pergola ou carport.

En circuit court, notre flotte de 40 camions Kostum assure une livraison rapide et efficace chez nos partenaires installateurs. Une fois chez vous, ils prennent en charge la pose de votre produit avec le plus grand soin pour une installation de qualité.

Nos installateurs sont également à votre écoute pour toute demande de pièce de réparation pendant toute la durée de garantie de votre produit, à compter de la date de fabrication.

Des produits réparables et durables

Nous concevons des produits durables, démontables et réparables mais notre responsabilité ne s'arrête pas à la fabrication et à la livraison de votre produit, elle s'étend également à son entretien et à sa réparation.

Sur simple présentation du numéro de commande, votre installateur Kostum s'engage à effectuer un diagnostic précis, à établir un devis et à planifier l'intervention nécessaire pour réparer votre produit.

Votre installateur Kostum reste votre interlocuteur principal tout au long de la vie de votre produit, mais si jamais cela n'est pas possible, Kostum prend le relais. Nous gardons une traçabilité complète du produit fabriqué, ce qui nous permet de vous orienter vers un interlocuteur dédié en cas de besoin.

Vous pouvez également faire évoluer les produits Kostum en installant un moteur ou un décor plusieurs années après !

Des garanties d'excellence

Pour des produits qui durent dans le temps

LAQUAGE
CLASSE 2



FABRICATION

GARANTIE 25 ANS

Kostum s'engage à vous offrir des produits de qualité. Nos produits en aluminium sont garantis 25 ans* contre tout vice de fabrication ou déformation anormale. Cette garantie est accordée sous réserve du respect des conditions d'utilisation et d'entretien.

THERMOLAQUAGE

GARANTIE 25 ANS, CLASSE 2

Pour répondre à la satisfaction client, nous mettons tout en œuvre pour assurer la tenue de la couleur dans le temps afin que nos produits conservent leur esthétique. Le thermolaquage est garanti pour une durée de vie pouvant aller jusqu'à 25 ans. Consultez les conditions de garanties sur le site Kostum.fr.

RESPECT DE LA NORME CE

POUR LES PORTAILS ET LES MOTEURS

Tous nos portails battants et coulissants, manuels et motorisés sont conçus et fabriqués pour votre sécurité dans le respect de la norme européenne **NF EN 13241-1**. Nous recommandons de ne pas manœuvrer nos portails ou portillons lors d'épisodes venteux. Des tests d'essais ont été validés par un organisme certifié.



UNE FABRICATION
FRANÇAISE
ET SUR-MESURE



700 COLLABORATEURS
ORIENTÉS VERS VOTRE
SATISFACTION

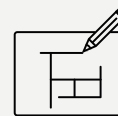

UN **BUREAU D'ÉTUDES**
INTÉGRÉ POUR PRENDRE
UN CHARGE VOTRE PROJET



30 000 M²
DE BÂTIMENTS
DE PRODUCTION



40 CAMIONS
POUR DES LIVRAISONS
SOIGNÉES



UNE CULTURE DE
L'INNOVATION
PERMANENTE



UN ENGAGEMENT
SOCIÉTAL ET
ENVIRONNEMENTAL



Notre sélection de motorisations

MOTORISATION

somfy. GARANTIE 7 ANS

Acteur majeur dans l'habitat connecté, Kostum a su tisser et développer un partenariat fort avec Somfy pour vous proposer des équipements issus d'un savoir-faire et d'une expertise partagée. En choisissant Kostum, partenaire premium Somfy, vous bénéficiez d'une extension de garantie de 2 ans sur l'ensemble des moteurs Somfy soit une garantie totale de 7 ans contre 5 ans.



GARANTIE 3 ANS

BFT, partenaire historique de Kostum. Tous les moteurs de la marque BFT sont garantis 3 ans à partir de la date d'achat. L'installation de nos produits est réalisée en respectant les guides de pose du portail et du moteur.

CAME  GARANTIE 5 ANS

Les moteurs Came, marque reconnue pour la qualité de ses moteurs de portail, bénéficient d'une garantie de 5 ans à partir de la date d'achat, pour une utilisation conforme aux guides d'installation.

FAAC GARANTIE 5 ANS

FAAC est une marque de moteurs reconnue dans l'industrie des portails automatiques. Tous leurs moteurs bénéficient d'une garantie de 5 ans à partir de la date d'achat.



GARANTIE 2 ANS

Key Automation, partenaire de Kostum, garantit ses moteurs pour portails 2 ans à partir de la date d'achat.

* Ces garanties commerciales sont accordées à nos clients installateurs. Ces garanties sont soumises à conditions. N'hésitez pas à demander à votre installateur de vous communiquer l'intégralité des conditions de garanties pour prendre connaissance de leur contenu, des conditions de mise en oeuvre et des éventuelles exclusions.

Le nuancier Kostum

25 coloris au choix sans plus-value

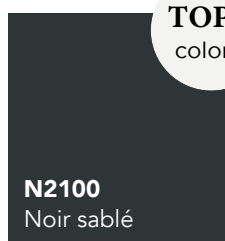
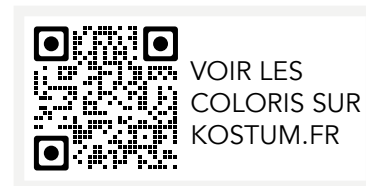

TOP 5
coloris



TOP 5
coloris

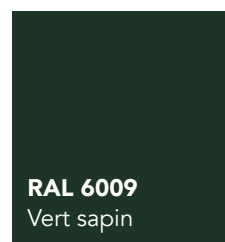

TOP 5
coloris

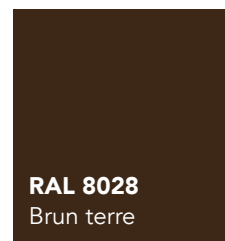
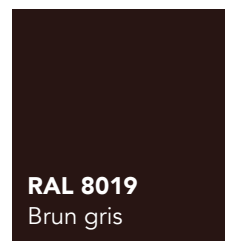
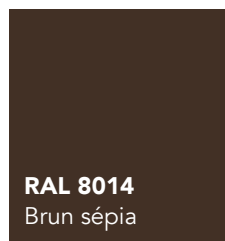
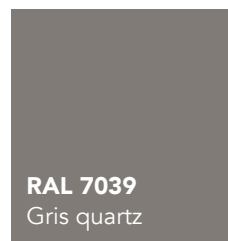
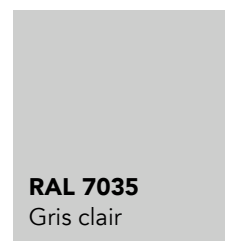

TOP 5
coloris



TOP 5
coloris



Les 5 coloris bois (en option)

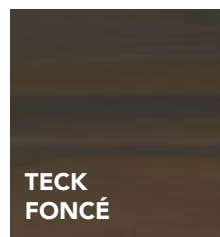
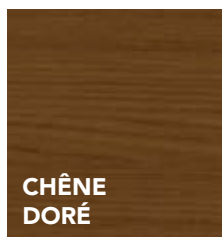

LE SUR-MESURE VOUS VA SI BIEN !

PLUS DE 300 COLORIS À DÉCOUVRIR EN OPTION

Chaque détail compte pour créer une ambiance harmonieuse. Pour cela, nous vous offrons la possibilité de personnaliser votre portail, clôture, pergola et carport avec plus de 300 coloris hors standard, pour un projet sur-mesure qui correspond à vos goûts et à l'esthétique de votre maison.

Cette large palette de couleurs vous permettra de créer une véritable harmonie avec vos menuiseries extérieures et d'apporter une touche personnelle à votre entrée.

LE LAQUAGE CLASSE 2



La poudre agréée de qualité « superdurable » (classe 2) est une poudre de laquage haute durabilité. Les liants et les pigments utilisés dans ces produits offrent une excellente résistance aux UV et aux intempéries.

Ce laquage permet de diminuer la perte de brillance de 30% par rapport à la valeur initiale et de minimiser le changement de teinte dans le temps. Les liants et les pigments utilisés dans les produits de la classe 2, sont au moins trois fois plus stables aux UV et aux intempéries que la qualité standard classe 1.

CERTIFICATIONS

QUALICOAT & QUALIMARINE

La certification Qualimarine assure la meilleure résistance à la corrosion du marché, quelque soit l'atmosphère. Le label Qualilaquage garantit une qualité supérieure des pièces thermolaquées destinées à l'architecture.

Ces deux labels sont certifiés par l'ADAL (Association pour le Développement de l'Aluminium anodisé ou Laqué).



Guide de choix de votre portail

QUEL(S) PRODUIT(S) SOUHAITEZ-VOUS FAIRE INSTALLER ?



Portail



Portillon

QUEL TYPE DE REMPLISSAGE EST ADAPTÉ À VOTRE BESOIN ?



Plein

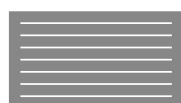
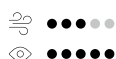

Persienné

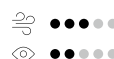

Semi-plein



Ajouré

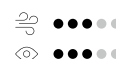

Décor

QUELLE OUVERTURE POUR VOTRE ENTRÉE ?

Le types d'ouverture dépendra de plusieurs critères comme par exemple l'espace de refoulement dont vous disposez.



Battant



Coulissant classique



Antagoniste



Télescopique



Autoportant

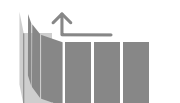

Sectionnel

QUELLE FORME DE MODÈLE ?



Droit



Bombé



Bombé inversé



Chapeau de gendarme



Chapeau de gendarme inversé

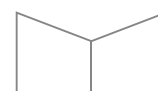

Biais



Pointe

QUEL NIVEAU DE CONFORT ?



Manuel



Motorisé



Contrôle d'accès



Gâche électrique ou ventouse



Mobile connecté

Guide de choix de votre clôture

QUEL TYPE DE REMPLISSAGE EST ADAPTÉ À VOTRE BESOIN ?

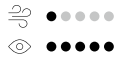

Plein

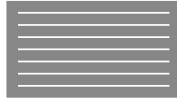
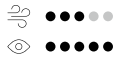

Persienné

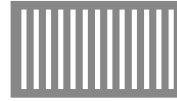
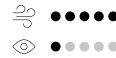

Ajouré

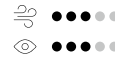

Décor

QUEL TYPE DE POSE ?

Nos clôtures s'adaptent à votre terrain.



Au sol



Sur muret



En redan

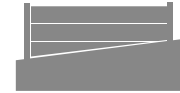

En pente

QUELLES OPTIONS VOULEZ-VOUS AJOUTER ?

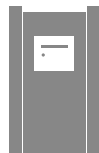

Module boîte aux lettres



Module boîte aux lettres + visiophone + boîte à colis

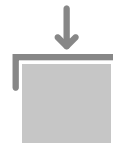

Couvertine

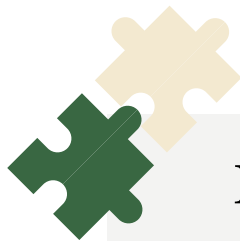

Le saviez vous ?

TOUS LES PORTAILS KOSTUM ONT LEURS PORTILLONS ET CLÔTURES ASSORTIS !

Collection Archy

Puissance et sobriété



Inspirée des créations d'architectes et des nouveaux espaces urbains, la collection Archy incarne des lignes pures et graphiques déclinant des produits sur-mesure. La force de cette gamme tient dans sa capacité à proposer des portails au design à la fois simple et sophistiqué qui s'affranchissent du superflu.

La gamme Archy fait la part belle aux matières et vous permet de choisir entre la modernité du portail aluminium et l'esprit naturel du portail bois.

Une entrée unique chargée en caractère !

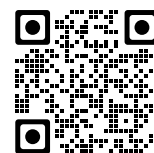

TOUTE LA
COLLECTION
SUR KOSTUM.FR

Des portails soudés
à la main avec des
lignes minimalistes
pour un design
industriel





L'esprit de la métallerie industrielle

Des lignes ultra-contemporaines et brutes qui s'accorderont avec les architectures modernes comme les maisons plus traditionnelles.

La gamme est disponible dans plus de 300 coloris sans plus value et est garanti 25 ans !

ESUS
Portail battant
Moteur Invisio **somfy** intégré dans les montants
Gris sablé 2900





ESUS

Portail battant avec
vantaux inégaux
Pose en applique
Moteur Invisio **somfy**
intégré dans les
montants
Gris sablé 2900



VOIR LE
PORTAIL
EN 3D



ESUS

Portail battant
Gris anthracite RAL 7016

KLAVEL

Portail battant

Option barre de tirage en inox laquée à la couleur du portail

Barreaudage KLAVEL

Noir sablé N2100



Des lignes pures
pour un design
minimaliste



KLAVEL
Portail coulissant
Gris anthracite RAL 7016



VOIR LE
PORTAIL
EN 3D

Le portail coulissant, ouverture antagoniste

Si votre terrain ne dispose pas d'un refoulement latéral suffisant pour accueillir un portail coulissant classique, l'ouverture antagoniste est une bonne alternative, grâce à ses 2 vantaux qui s'ouvrent simultanément de chaque côté.



DÉCOUVRIR LE
PORTAIL **KLAVEL**
EN VIDÉO



KLAVEL
Portail coulissant
Ouverture antagoniste
Gris quartz RAL 7039





Changer de décor pour un « Parady d'or »

Un décor tricolore, imaginé par Cutter

Inspiré de l'oiseau de paradis, ce décor créé par l'atelier Cutter est mis en relief par le jeu de couleurs des tôles superposées : noires mates, brillantes et or.

PARADY

Portail battant
Option barre de tirage laquée à la couleur du portail.



Le charme de
l'architecture
agrémenté d'une
touche d'élégance

LUG, DÉCOR MENHIR

Portail battant

Découpe laser avec tôle laquée d'occultation

Option barre de tirage en inox

Mars rouille YX355F



KARTENN

Portail coulissant avec découpe laser carte de l'Île de Manhattan avec tôle contrastante
 Poteaux Multo 180 x 180 mm sur platines
 Numéro en découpe laser et tôle d'occultation
 Portillon Klavel avec option barre de tirage en inox
 Noir sablé 2100



ESUS SPÉCIAL

Portail coulissant et portillon assortis
 Décor en aluminium brossé en option
 Barre de tirage en inox
 Poteaux Multo 180 x 180 mm sur platines
 Numéro en découpe laser avec tôle d'occultation
 Gris anthracite RAL 7016

HOLEV

Portail battant et portillon assortis
Option barre de tirage en inox
Poteaux Multo avec embout lumineux et numéro découpe laser
Module boîte aux lettres
Brun terre RAL 8028



EDDA

Portail battant et portillon assortis
Option barre de tirage laquée
Gris terre d'ombre RAL 7022





SIANNA
Portail coulissant
Gris sable N2900

Les partenariats

Pour un extérieur coordonné



TROIS FABRICANTS FRANÇAIS S'ASSOCIENT POUR VOTRE PROJET

Bel'M, Novoferm et Kostum ont uni leurs savoir-faire pour créer une collection de designs coordonnés.
Portail, porte d'entrée et porte de garage, vos ouvertures et fermetures ont la même esthétique.





ABYSSE

Design BEL'M coordonné aux portes d'entrée BEL'M
 et de garage NOVOFERM
 Portail battant, existe en version coulissante
 Clôture KLAVEL
 Portillon ABYSSE assorti
 Noir sablé N2100



OXYGENE

Portail battant existe en version coulissante

Design BEL'M avec bandeau inox

Barre de tirage en aluminium

Gris anthracite RAL 7016



L'association des savoir-faire pour votre jardin

+de
300
COLORIS
SANS PLUS-VALUE

ECUME

Design BEL'M coordonné aux portes d'entrée BEL'M et de garage NOVOFERM
Portail coulissant, existe en version battante
Clôture KLAVEL
Noir sablé N2100



Du bois facile à vivre

Composé de tasseaux 38 x 38 mm de bois Red cedar, le portail Anian réchauffe votre entrée.

Ce matériaux de type classe 3, est reconnu pour sa qualité imputrescible et sa résistance aux conditions climatiques.

KLOUAR

Portail coulissant
Tasseaux Bois Red Cedar
38 x 38 mm
Tôle d'occultation à l'arrière
du portail



ANIAN

Portail battant et barreadage
 Tasseaux en bois Red Cedar 38
 x 38 mm
 Cadre en aluminium Noir foncé
 RAL 9005
 Existe avec tôle d'occultation :
 KLOUAR p.30



ANIAN

Portail sectionnel
 Tasseaux en bois Red Cedar 38
 x 38 mm
 Cadre en aluminium Noir foncé
 RAL 9005
 Vue extérieure



ANIAN

Portail sectionnel
 Tasseaux en bois Red Cedar 38
 x 38 mm
 Cadre en aluminium Noir foncé
 RAL 9005
 Vue intérieure

L'aluminium effet bois



DÉCOUVRIR LE
PORTAIL **ABEL**
EN VIDÉO

ABEL

Portail battant et barreaudage
Module boîte à colis

Lames aluminium 30 x 30 mm laqués en coloris Bois brûlé sur cadre aluminium
Poteaux habillés pour un rendu invisible



LANN, OPTION COLORIS BOIS

Portail coulissant et barreaudage
 Alternance lames de 30 x 30 et 90 x 30 mm en aluminium
 Option coloris Bois bouleau

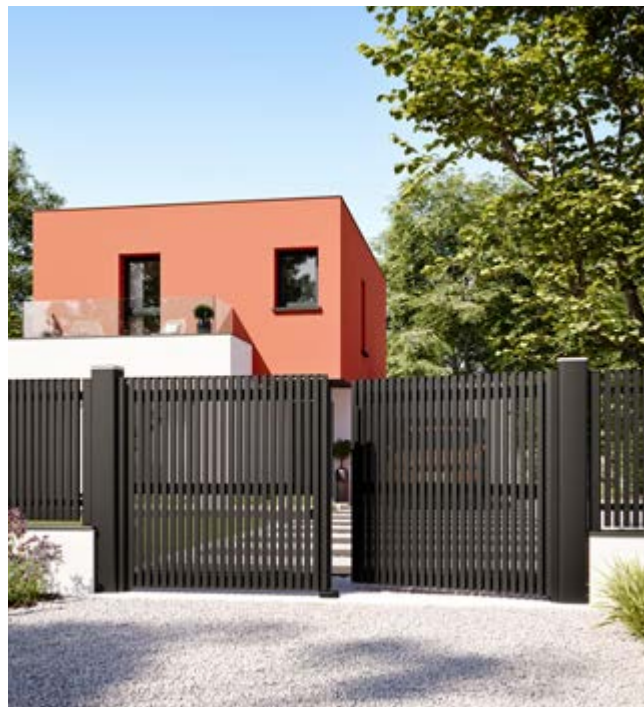

GANIT

Portail battant et barreaudage
 Lames de 30 x 30 mm sur cadre en aluminium
 Poteaux MULTO 180 x 180 mm sur platines avec gyrophare LED
 Noir foncé RAL 9005
 Existe avec tôle d'occultation : ABEL p.32



GANIT, OPTION COLORIS BOIS

Portail battant et barreaudage
 Barre de tirage intégrée
 Lames 30 x 30 mm sur cadre en aluminium
 Option coloris Bois bouleau
 Existe avec tôle d'occultation : ABEL p.32

5 COLORIS BOIS ALUMINIUM

Donnez une touche naturelle à votre entrée avec nos portails en aluminium laqués en coloris bois. Profitez de l'élégance du bois sans les contraintes d'entretien, tout en bénéficiant de la solidité et de la durabilité de l'aluminium.

Bois bouleau

Chêne irlandais

Chêne doré

Teck foncé

Bois brûlé



KLOUM, OPTION COLORIS TON BOIS

Portail coulissant et portillon
Alternance de lames 30 x 30 et 90 x 30 mm
Tôle d'occultation à l'arrière du portail
Lames aluminium coloris Chêne irlandais





ALYA, OPTION COLORIS TON BOIS

Portail coulissant et portillon assortis
 Alternance de lames 30 x 30 et 90 x 25 et 160 x 25 mm
 Alternance de hauteurs de lames
 Lames aluminium coloris
 Bois bouleau en option
 Cadre Noir foncé RAL 9005



THEOLENN

Portail battant, portillon et barreaudage
 Lames 90 mm alignées
 Lames et cadre Blanc RAL 9016
 Coloris Bois possible en option



KERIC, OPTION COLORIS TON BOIS

Portail battant et portillon assortis
 Alternance de lames alignées 30 x 30 et 90 x 25 et 160 x 25 mm
 Poteaux Multo avec gyrophare LED et numéro découpe laser
 Lames aluminium coloris Chêne irlandais en option
 Cadre Noir sablé N2100

FREYA, DÉCOR DANA

Portail battant
Blanc 9016

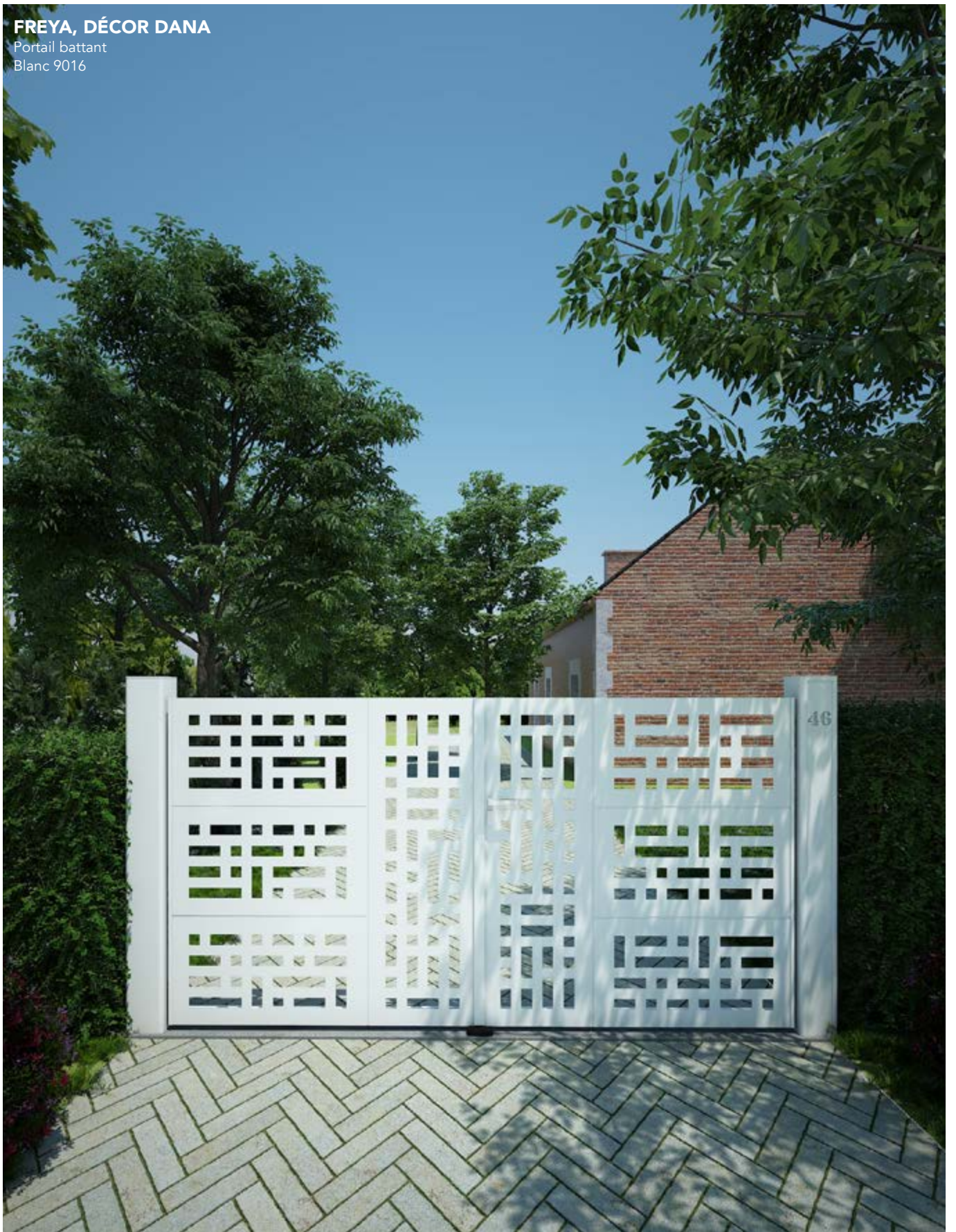



KLAVEL
Barreadage plein
Pose en redan sur muret
Mars rouille YX355F

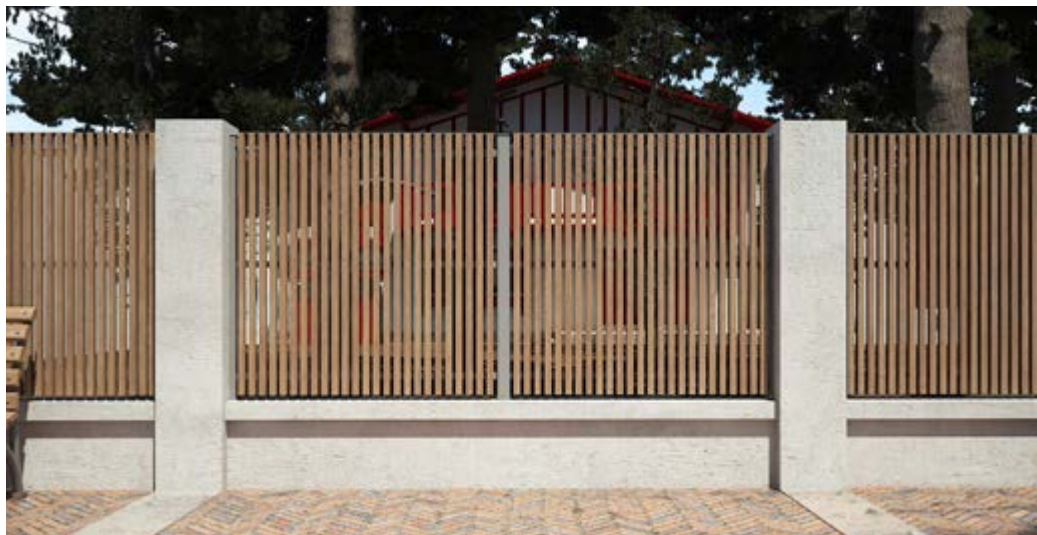

ANIAN

Barreaudage ajourés
Tasseaux bois Red Cedar
38 x 38 mm
Cadre Gris galet RAL 7045



GANIT

Barreaudage ajourés
Lames aluminium 30 x 30 mm
Gris anthracite RAL 7016



ABEL

Barreaudage plein
Tasseaux 30 x 30 mm
Lames aluminium coloris Chêne
irlandais
Cadre Noir sablé N2100



LANN

Barreaudage ajourés
Alternance de lames aluminium 30 x 30 et 90 x 30 mm
Brun sépia RAL 8014



KERIC

Barreaudage ajourés
Alternance de lames
aluminium 30 x 30, 90 x 25 et
160 x 25 mm
Bleu pigeon RAL 5014



ALYA

Barreaudage plein
 Alternance de lames aluminium
 30 x 30, 90 x 25 et 160 x 25 mm
 Alternance de hauteur de lames
 Coloris Bois bouleau en option
 Cadre Blanc RAL 9016



CAROUAL

Barreaudage plein
 Lames aluminium 90 mm côté
 intérieur et extérieur
 Coloris Teck foncé en option
 Cadre Noir foncé RAL 9005



THEOLENN

Barreaudage ajourés
 Lames aluminium 90 mm ajourées
 Coloris Chêne irlandais en option
 Cadre Noir sablé N2100

Collection Cosy

Éternel et chaleureux



La collection Cosy incarne un design de portail sobre et moderne. Les produits sur-mesure de cette gamme s'inspirent de la fabrication bois et du processus d'assemblage par tenon-mortaise. L'aluminium se substitue au bois pour vous offrir des portails durables au design intemporel.

Cette gamme possède une large palette de styles. Ses différents types de lames vous permettent de choisir le degré d'intimité qui vous convient.

Une collection généreuse qui vous offre une incroyable liberté

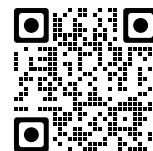

TOUTE LA
COLLECTION
SUR KOSTUM.FR

Des lignes
intemporelles,
idéales pour toutes
les maisons





VOIR LE
PORTAIL
EN 3D

Les portails ajourés

Alternées ou en dégradées, horizontales ou verticales, grandes ou petites lames, cette gamme de portails se décline sous toutes les formes pour répondre toujours au mieux à vos besoin. Le petit plus ? Un jeu harmonieux entre ombre et lumière lorsque le soleil se faufile entre les lames.



CELINA

Portail coulissant

Association de lames ajourées : 90, 160 et 25 mm

Poteau Multo 180 x 180 mm sur platine

Numéro découpe laser et tôle d'occultation

Gris anthracite RAL 7016

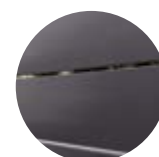

Zoom lames
ajourées



SPAS
Portail battant et clôture
Association de lames ajourées
de 90, 160 et 25 mm
Bleu gentiane RAL 5010



VOIR LE
PORTAIL
EN 3D



SPAS
Portail battant
Association de lames ajourées
de 90, 160 et 25 mm
Option traverse intermédiaire
Meneaux sur chaque vantail
Blanc RAL 9016



MAEZ

Portail battant
Lames ajourées 160 mm
Pose en applique
Moteur Invisio **somfy**
intégré dans les montants
Gris anthracite RAL 7016



VOIR LE
PORTAIL
EN 3D



MAEZ

Portail coulissant 3 vantaux
Lames ajourées 160 mm
Noir sablé N2100



BREIZ

Portail battant

Lames ajourées 90 mm

Pose en applique sur l'intérieur des piliers

Moteur Invisio **somfy** intégré dans les montants

Grège RAL 9007



RAZ

Portail battant, portillon et clôture assortis

Lames ajourées 90 mm

Gris anthracite RAL 7016

KLOAREC

Portail battant et barreaudage assortis
Lames ajourées 25 mm avec écart variable
Poteaux Multo 180 x 180 mm sur platines
Numéro en découpe laser
Gris quartz RAL 7039

Un jeu subtil de transparence





TUB

Portail battant
Lames ajourées 25 mm
Meneau de maintien dans chaque vantail
Poteaux Multo sur platine
Numéro en découpe laser
Moteur Invisio **somfy** intégré dans les montants du portail
Noir foncé RAL 9005



BITIK

Portail battant
Lames 25 mm
Poteaux Multo sur platines
Gris clair RAL 7035



VOIR LE
PORTAIL
EN 3D

Les portails persiennés

Si votre entrée se situe en zone venteuse, il est impératif d'en tenir compte lors du choix de votre portail. Les lames persiennes offrent l'avantage de laisser passer l'air et donc de diminuer la prise au vent. De l'extérieur, les lames persiennes vous assurent un jardin à l'abri des regards, tout en conservant une légère ouverture de l'intérieur.



TEV

Portail battant
Lames persiennes 255 mm
Meneaux verticaux de renforts pour portails grandes dimensions
Noir sablé N2100



Zoom lames
persiennées vue
intérieure



En savoir plus
sur **les portails
persiennés**



LITENN

Portail battant
Lames persiennes 130 mm
Moteur Invisio **somfy** intégré
dans les montants du portail
Blanc RAL 9016



VOIR LE
PORTAIL
EN 3D



LITENN

Portail coulissant avec option
traverse intermédiaire
Lames persiennes 130 mm
Gris anthracite RAL 7016



STROLAD

Portail battant

Alternance de lames persiennes 75 et 130 mm

Poteaux Multo 180 x 180 mm sur platines

Rouge pourpre RAL 3004



VOIR LE
PORTAIL
EN 3D



HED

Portail battant et portillon assortis
 Dégradé de lames persiennes
 75, 130 et 255 mm
 Gris galet RAL 7045



LEMM

Portail battant
 Lames persiennes 75 mm
 Poteaux Multo sur platines
 Numéro en découpe laser
 Gris terre d'ombre RAL 7022



YEC

Portail battant
 Lames persiennes verticales
 130 mm
 Poteaux Multo 180 x 180 mm
 sur platines
 Blanc RAL 9016



Les portails semi-pleins

Une entrée bien délimitée, en toute sécurité mais avec une ouverture assumée ! Les portails semi-plein associent tous les avantages. Que vous recherchiez une intimité contrôlée, un moyen d'éviter l'évasion de votre petit chien ou que vous souhaitiez simplement un portail au style géométrique et moderne, vous trouverez forcément votre bonheur dans cette collection.

CADIC
Portail coulissant avec 2 meneaux
Clôture RAZ
50% lames ajourées 90 mm sur partie haute et
50% lames pleines 90 mm sur partie basse
Noir sablé N2100





AGALON

Portail battant
2/3 lames ajourées 160 mm
et 1/3 lames pleines 150 mm
Gris quartz RAL 7039



VOIR LE
PORTAIL
EN 3D

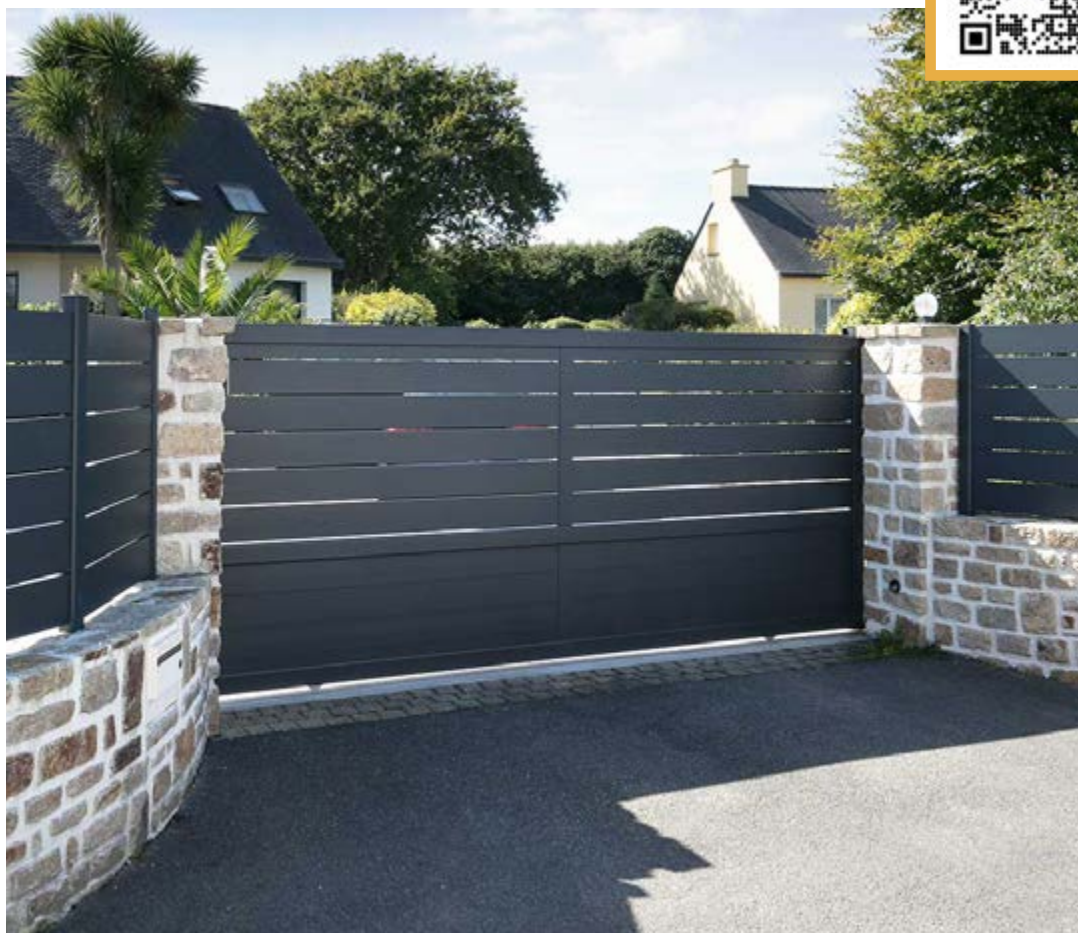

AGALON

Portail coulissant avec un
meneau au centre et clôture
2/3 lames ajourées 160 mm
et 1/3 lames pleines 150 mm
Gris anthracite RAL 7016



BLOUZENN

Portail battant avec
meneaux
50% lames persiennes
130 mm et 50% lames
pleines 150 mm
Gris sablé 2900



KABIG

Portail coulissant et portillon assortis
1/3 lames persiennes 130 mm et 2/3 lames pleines 150 mm
Noir sablé 2100

JUSTENN
Portail battant
2/3 lames persiennes 130 mm et 1/3
lames pleines 150 mm
Gris quartz RAL 7039



GLAZIK

Portail coulissant

Lames ajourées 160 mm et pleines 150 mm

Gris anthracite RAL 7016



VOIR LE
PORTAIL
EN 3D



GUEL
Portail battant
Lames ajourées 160 mm et
pleines 150 mm
Gris galet RAL 7045



PENTY
Portail battant
Clôture LOC
Lames ajourées et pleines 90 mm
Gris anthracite RAL 7016

SOLENN

Portail battant

Lames ajourées et pleines 90 mm

Lames pleines «fougères» inclinées à 45°

Bicoloration Gris anthracite RAL 7016 et Blanc RAL 9016



GALL

Portail battant et portillon

Lames ajourées et pleines 90 mm

Traverse intermédiaire chapeau de gendarme

Poteaux Multo scellés

Gris galet RAL 7045

KESTENN

Portail battant

Lames ajourées et pleines 90 mm
Bicoloration Gris anthracite RAL 7016 et
Rouge pourpre 3004
Fabrication spécial



ALWENA

Portail battant et barreaudage

Lames pleines 150 mm

Croix en tôles découpe laser

Poteaux Multo 180 x 180 mm

Numéro en découpe laser et tôle d'occlusion

Noir foncé RAL 9005





ANZER

Portail battant et portillon assortis
Lames pleines et ajourées
90 mm
Poteaux Multo sur platines
Gris anthracite RAL 7016

ARGOAT

Portail battant
Lames pleines et ajourées 90 mm
Poteaux Multo sur platines
Numéro en découpe laser
Bleu pigeon RAL 5014



VOIR LE
PORTAIL
EN 3D



TREBEZ

Portail battant

Lames pleines et ajourées 90 mm

Traverse haute et intermédiaire bombées

Traverse basse renforcée pour motorisation

Gris anthracite RAL 7016

Tout en courbes

Les portails semi-pleins ajourés se déclinent sous toutes les formes pour ceux qui aiment casser les lignes !



Bombé



Bombé inversé



KET

Portail battant
Lames ajourées et pleines 90 mm
Traverse haute bombée
Gris anthracite RAL 7016



Chapeau de gendarme



Chapeau de gendarme inversé



ENEZ

Portail battant
Lames pleines et ajourées 90 mm
Traverse haute chapeau de gendarme
Gris clair RAL 7035



Pointe

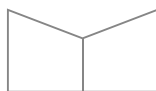

Biais



TRAON

Portail battant
Lames pleines et ajourées 90 mm
Traverse haute en biais
Blanc RAL 9016



Les portails pleins

Des lignes pures, une sobriété assumée, un design intemporel... Les portails pleins ont un objectif : faire de votre jardin un petit coin de paradis rien qu'à vous, à l'abri du monde extérieur. Nos portails vous assurent une sécurité optimale, une durabilité dans le temps et font de votre jardin dans un écrin raffiné et élégant.

ANAÉ

Portail battant
Lames pleines 150 mm
Vert sapin RAL 6005

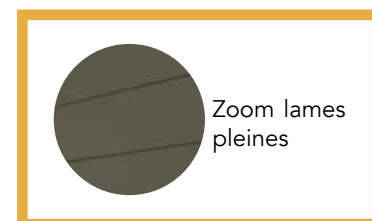



ANAÉ

Portail battant
Lames pleines 150 mm
Poteaux 180 x 180 mm scellés
Gris anthracite RAL 7016



VOIR LE
PORTAIL
EN 3D



ANAÉ

Portail battant
Lames pleines 150 mm
Poteaux multio 180 x 180 mm
scellés
Gris clair RAL 7035

KARANTAN

Portail battant

Lames pleines XXL 300 mm

Pose en applique derrière les poteaux

Gris anthracite RAL 7016





KARANTAN

Portail coulissant
 Lames pleines XXL 300 mm
 Poteaux Multo sur platines
 Numéro en découpe laser et tôle d'occultation
 Blanc RAL 9016



VOIR LE
 PORTAIL
 EN 3D



KARANTAN

Portail battant avec vantaux inégaux
 Lames pleines XXL 300 mm
 Option montants allongés pour
 s'adapter au sol
 Poignée inox HOPPE en option
 Blanc RAL 9016



STELLA

Portail battant
Lames pleines 90 mm
Moteur Invisio **somfy** intégré
dans les montants
Gris anthracite RAL 7016



MADINA

Portail coulissant
Lames pleines de 150 mm avec
1 tubes de 25 mm vertical de
chaque côté
Poteaux Multo 180 x 180 sur
platines
Numéro en découpe laser et
éclairage LED
Blanc RAL 9016



MENEZ

Portail battant avec option
traverse intermédiaire
Lames pleines 90 mm
Poteaux alu 180 x 180 mm scellés
Gris anthracite RAL 7016



LUSEN

Portail battant
Alternance de lames pleines 90, 150 et 300 mm
Poteaux Multo 180 x 180 mm scellés
avec découpe laser décor DEIL
Numéro en découpe laser, éclairage LED
Blanc RAL 9016

TREMEN

Portail battant

Lames pleines verticales 90 mm

Traverse haute bombée

Gris anthracite RAL 7016





KER

Portail battant avec option
traverse intermédiaire
Forme en chapeau de gendarme
Barreaudage TIVIZ
Lames pleines verticales 90 mm
Poteaux Multo 180 x 180 mm sur
platines
Gris beige RAL 7006



TREMEN

Portail battant et portillon MENEZ
avec option traverses intermédiaires
Lames pleines verticales 90 mm
Poteaux 180 x 180 mm scellés
Gris quartz RAL 7039



VOIR LE
PORTAIL
EN 3D

Les portails avec joncs

Ces lignes décoratives en aluminium viennent orner le portail avec délicatesse, lui apportant un style moderne et raffiné qui ne manquera pas d'attirer les regards. Entre toutes les lames pour un style affirmé ou uniquement sous la première lame pour un style discret et épuré, à vous de choisir ce qui vous représente le mieux !



ORJAL

Portail coulissant et clôture MAEZ
Alternance lames pleines 150 mm et joncs 15 mm
Lames Gris anthracite RAL 7016
Joncs Gris aluminium RAL 9006



KARREG

Portail battant
Lames pleines 150 mm
avec un jonc 15 mm sous
la première lame
Lames Gris anthracite
RAL 7016
Jonc Gris aluminium
RAL 9006



STAMM

Portail battant
Lames XXL 300 mm avec
un jonc 15 mm entre
chaque lame
Lames Gris anthracite
RAL 7016
Jonc Gris aluminium
RAL 9006



KUB 300

Portillon avec gâche électrique

Lames XXL 300 mm avec décors KUB en aluminium brossé

Clôture RAZ

Poteaux 100 x 100 mm

Gris anthracite RAL 7016

Les décors Alunox,
la touche subtile de
votre Kostum
sur-mesure





LINE 150

Portail battant et portillon

Lames pleines 150 mm avec décors en aluminium brossé

Poteaux Multo 180 x 180 mm sur platines

Numéro en découpe laser et tôle d'occultation

Noir foncé RAL 9005



ARK 300

Portail coulissant

Lames XXL 300 mm avec

décors en aluminium brossé

Noir foncé RAL 9005

Les partenariats

Pour un extérieur coordonné



TROIS FABRICANTS FRANÇAIS, TROIS GRANDS NOMS

Bel'M, Novoferm et Kostum ont un leurs savoir-faire pour créer une collection de designs coordonnés. Portail, porte d'entrée et porte de garage, vos ouvertures et fermetures ont la même esthétique.





ÉCUME

Portail coulissant
Lames pleines 150 mm avec décor BEL'M en découpe laser et
tôle d'occultation Gris aluminium RAL 9006
Poteaux 180 x 180 mm scellés
Gris anthracite RAL 7016



DÉCOUVRIR BEL'M
ET NOVOFERM
SUR KOSTUM.FR

TOPAZE

Portail coulissant
Lames pleines 150 mm avec décor
BEL'M en découpe laser et tôle
d'occultation Blanc RAL 9016
Gris anthracite RAL 7016

ZEN

Design BEL'M coordonné aux portes d'entrée
BEL'M et de garage NOVOFERM
Portail coulissant, existe en version battante
Lames pleines 150 mm
Noir sablé 2100



L'élégance et le minimalisme pour sublimer vos extérieurs

ALINEA

Portail battant
Lames pleines 150 mm avec baguettes décor BEL'M
Porte d'entrée et de garage coordonnées
Gris anthracite RAL 7016





Les clôtures ajourées

Le choix d'une clôture ne se fait pas à la légère. Avec un modèle ajouré, vous combinez tous les avantages qu'offre une clôture. Son écart entre les lames vous permet de gérer le degré d'intimité, vous cachant plus ou moins des regards extérieurs, tout en conservant une ouverture pour le vent et la lumière.



RAZ

Clôture lames ajourées 90 mm
Poteaux sur platines
Gris anthracite RAL 7016





RAZ
Clôture lames ajourées
90 mm
Poteaux sur platines 2
points
Gris anthracite RAL 7016



RAZ
Clôture lames ajourées
90 mm
Poteaux sur platines
Enjoliveurs en option
Gris anthracite RAL 7016

MAEZ

Clôture lames ajourées 160 mm
Gris anthracite RAL 7016



VOIR LA
CLÔTURE
EN 3D



MAEZ

Clôture lames ajourées 160 mm
Poteaux sur platines 4 points
Gris anthracite RAL 7016



MAEZ

Clôture lames ajourées 160 mm
Poteaux sur platines 4 points
Gris quartz RAL 7039



SPAS

Clôture association de lames ajourées 25, 90 et 160 mm
Poteaux scellés
Bleu gentiane RAL 5010



VOIR LA
CLÔTURE
EN 3D

L' écart entre chaque
lame permet de
maîtriser le degré
d'intimité



SPAS

Clôture association de lames ajourées 25, 90 et 160 mm
Poteaux scellés
Gris quartz RAL 7039

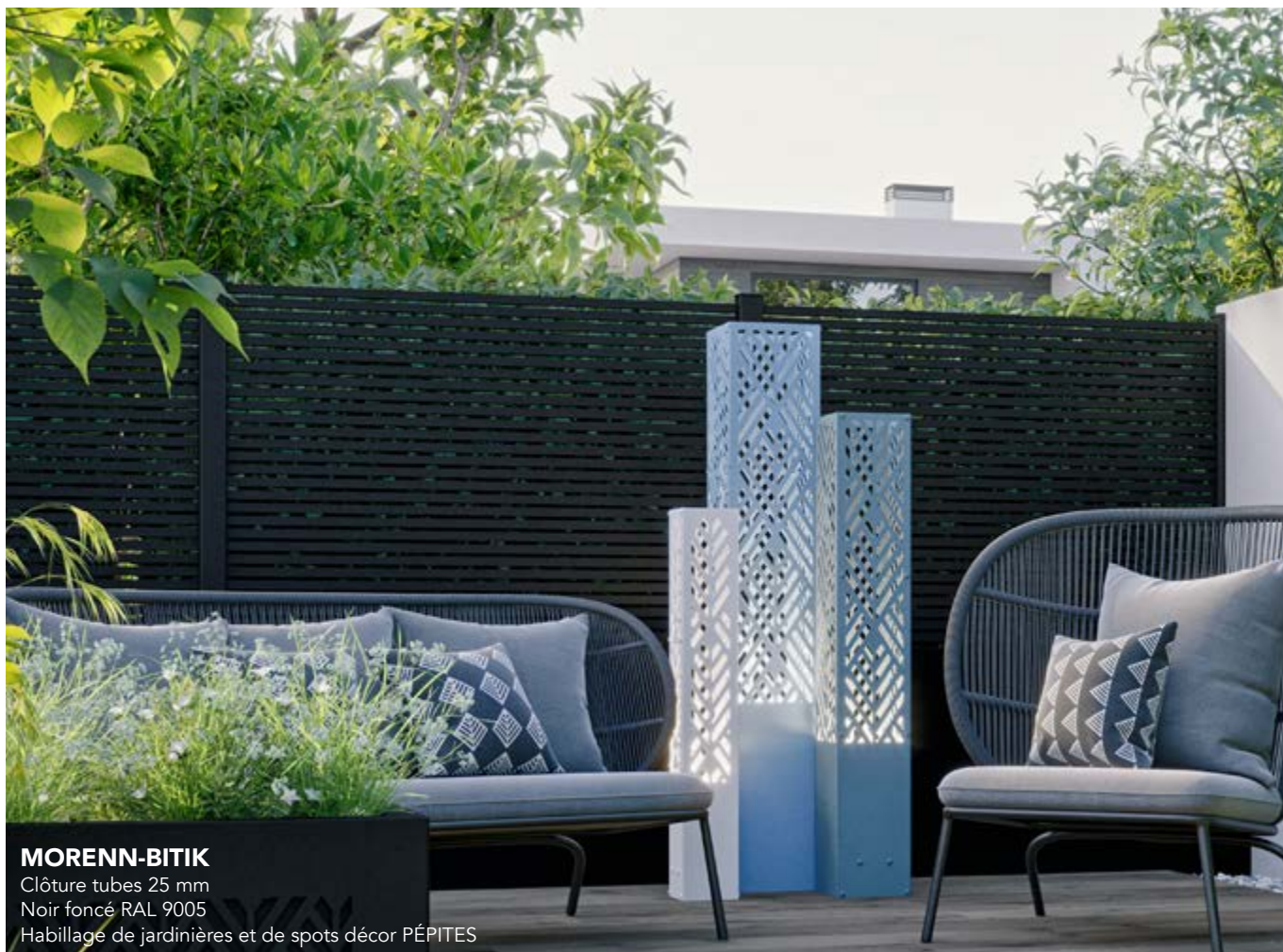

MORENN-BITIK

Clôture tubes 25 mm
 Noir foncé RAL 9005
 Habillage de jardinières et de spots décor PÉPITES



VOIR LA
 CLÔTURE
 EN 3D

KAMM

Clôture lames ajourées 160 mm
 Gris anthracite RAL 7016



Les clôtures persiennées

Nombreux sont les avantages des lames persiennes. Ce type de clôtures s'adapte à tous les environnements, à tous les styles et à toutes les envies. Cloisonner sans enfermer, voir sans être vu, ralentir le vent... Le tout pour un look moderne et design. De quoi profiter sereinement de votre jardin !

LITENN

Clôture lames persiennes 130 mm
Poteaux sur platines 4 points
Gris sablé RAL 2900



Zoom lames persiennes vue intérieure



LITENN

Clôture lames persiennes
130 mm
Poteaux sur platines 4 points
Brun gris RAL 8019



VOIR LA
CLÔTURE
EN 3D

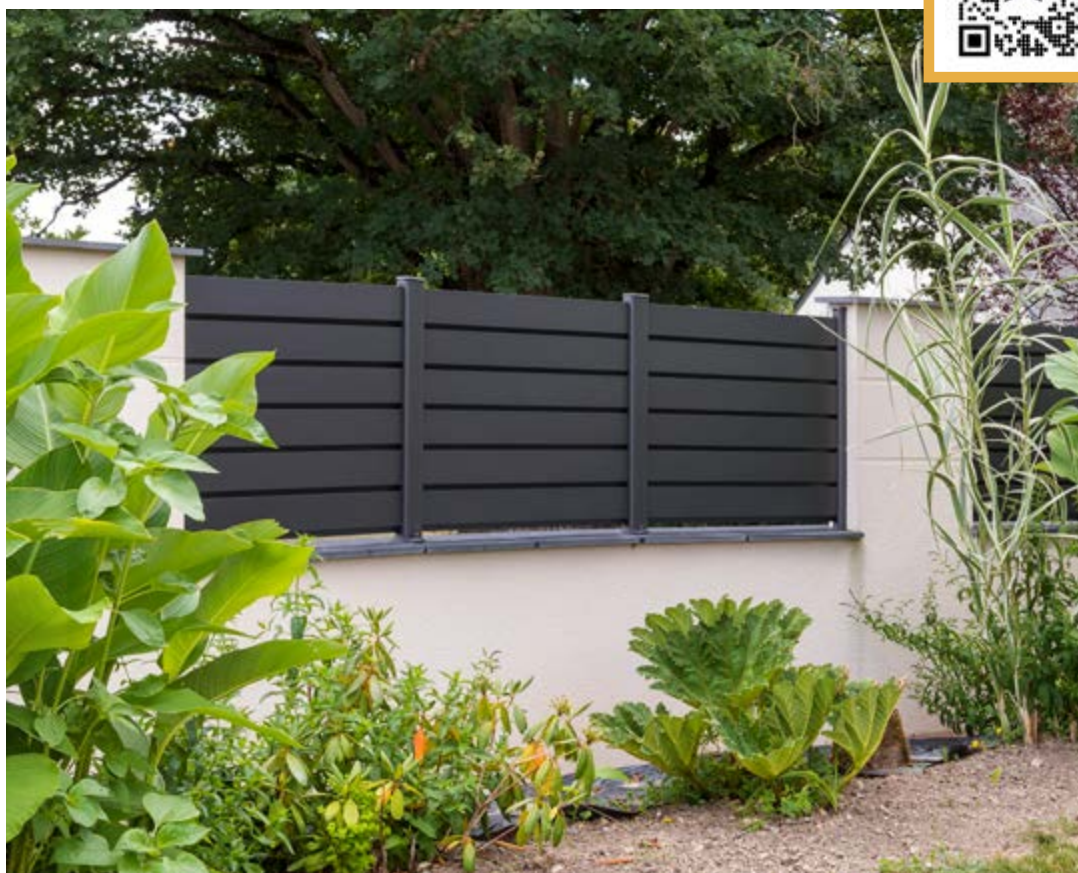

LITENN

Clôture lames persiennes
130 mm
Poteaux sur platines 4 points
Gris anthracite RAL 7016

IVALA

Clôture lames persiennes éco-conçues 130 mm

Poteaux scellés

Noir sablé N2100

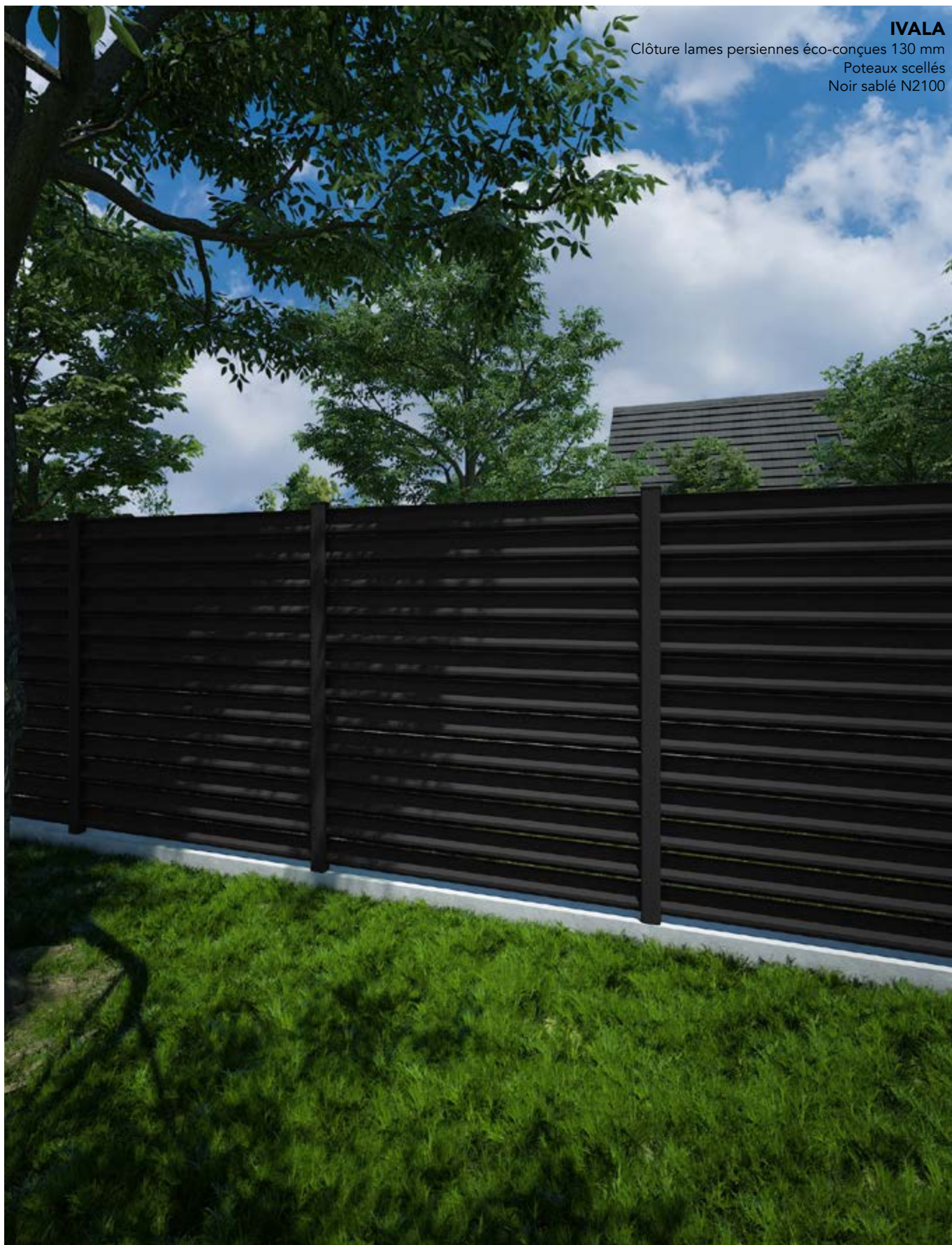

TEV

Clôture lames persiennes XXL 255 mm

Poteaux scellés

Gris anthracite RAL 7016



VOIR LA
CLÔTURE
EN 3D

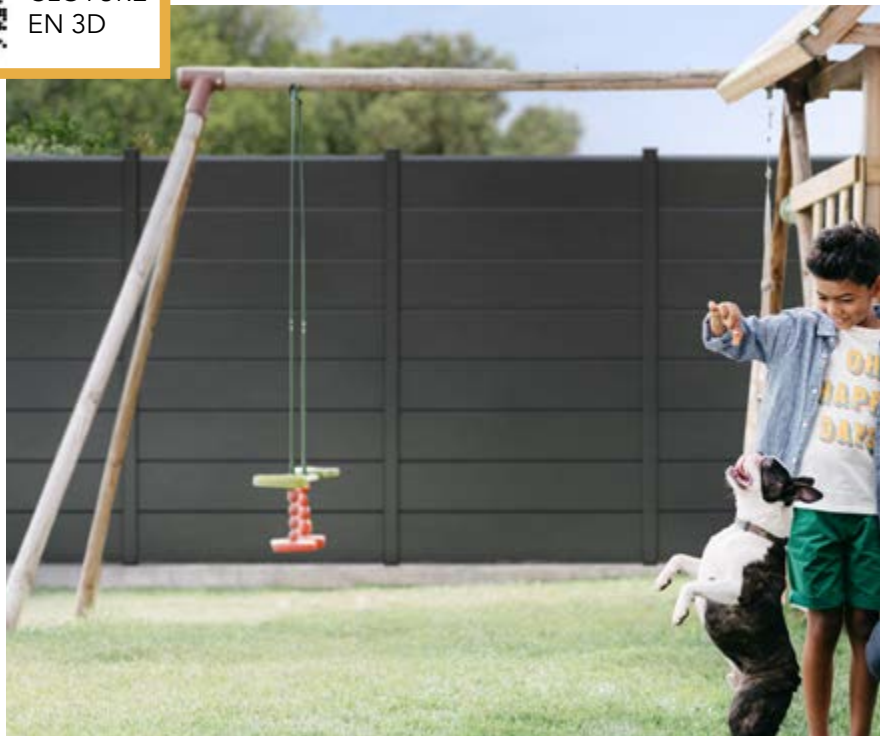

TEV

Clôture lames persiennes XXL 255 mm

Poteaux scellés

Gris anthracite RAL 7016



Les clôtures pleines

La clôture pleine nest la solution pour construire votre petit cocon. Bien chez vous, à l'abri du vent, du bruit et des regards, vous pouvez profiter pleinement et sereinement de votre jardin. Un jardin chaleureux dans lequel vous êtes bien loti, qui vous rassure et vous protège. Bref, un petit paradis dans lequel vous pouvez vous échapper tranquillement.

BRIZ-ANAÉ

Clôture lames pleines 150 mm
Gris sablé N2900

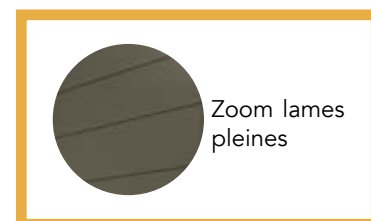

BRIZ-ANAÉ

Clôture lames pleines
150 mm
Poteaux sur platines 2 points
Gris anthracite RAL 7016



VOIR LA
CLÔTURE
EN 3D



BRIZ-ANAÉ

Clôture lames pleines
150 mm
Poteaux sur platines 2 points
Gris anthracite RAL 7016



KARMEN-STELLA
Clôture lames pleines 90 mm
Poteaux sur platines 2 points
Gris anthracite RAL 7016



KARMEN-STELLA
Clôture lames pleines 90 mm
Gris anthracite RAL 7016

KARMEN-STELLA
Clôture lames pleines 90 mm
Poteaux scellés
Gris beige RAL 7006





TELLEN-KARANTAN
Clôture lames pleines XXL 300 mm
Gris anthracite RAL 7016

Occulter votre
entrée et protéger
votre maison des
regards

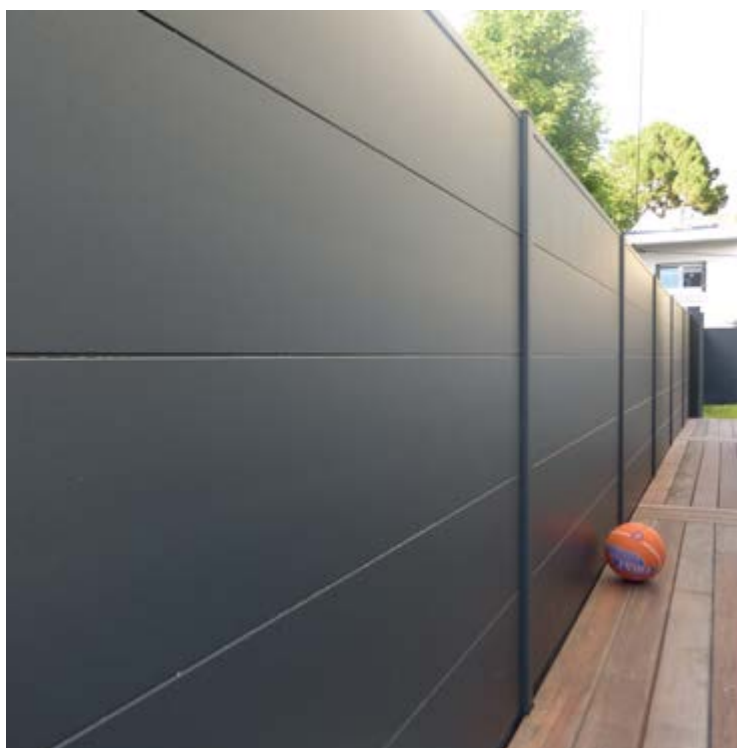

TELLEN-KARANTAN
Clôture lames pleines XXL 300 mm
Gris anthracite RAL 7016

TELLEN-KARANTAN

Clôture lames pleines XXL 300 mm
Gris anthracite RAL 7016



VOIR LA
CLÔTURE
EN 3D



Les barreaudages

Les barreaudages se différencient des clôtures par leur cadre. Plus résistants et solides face aux intempéries, leur robustesse leur confère un atout non négligeable dans le choix de votre délimitation. Ils se déclinent à l'infini : Plein, semi-plein, ajouré, lames horizontales ou verticales

KARA

Barreaudage lames XXL 300 mm
Poteaux sur platines 2 points et 1/2 poteau de départ
Gris galet RAL 7045





CÉLINA

Barreadage association
de lames ajourées 25, 90 et
160 mm

Poteaux sur platine 2 points
avec enjoliveurs en option
Gris anthracite RAL 7016



HEOL

Barreadage ajouré
Poteaux scellés

Gris aluminium RAL 9006

Concept Fresk

Choisissez votre décor



C'est parce que votre jardin est plus qu'un extérieur, mais une partie de vous-même, que nous avons décidé de créer Fresk. Ce concept innovant de personnalisation vous permet d'intégrer un décor sur votre portail, clôture, pergola, carport ou sur vos habillages d'éléments extérieurs.

Fresk, c'est aussi des collaborations avec des designers et artisans de tous domaines, tels que le peintre Alain Coadou, le brodeur styliste Pascal Jaouen ou encore le fabricant de luminaire Roger Pradier.

Trouvez l'inspiration avec le concept Fresk !

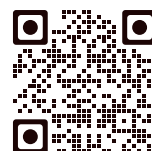

TOUTE LA
COLLECTION
SUR KOSTUM.FR

Plus de 60 décors créés par des designers et artistes



GARANTIE
25
ANS
FABRICATION ET LAQUAGE

+de
300
COLORIS
EN OPTION



Les décors découpe laser

TOUTES NOS TÔLES STANDARDS : LARGEUR 300 MM

CRÉATION KOSTUM

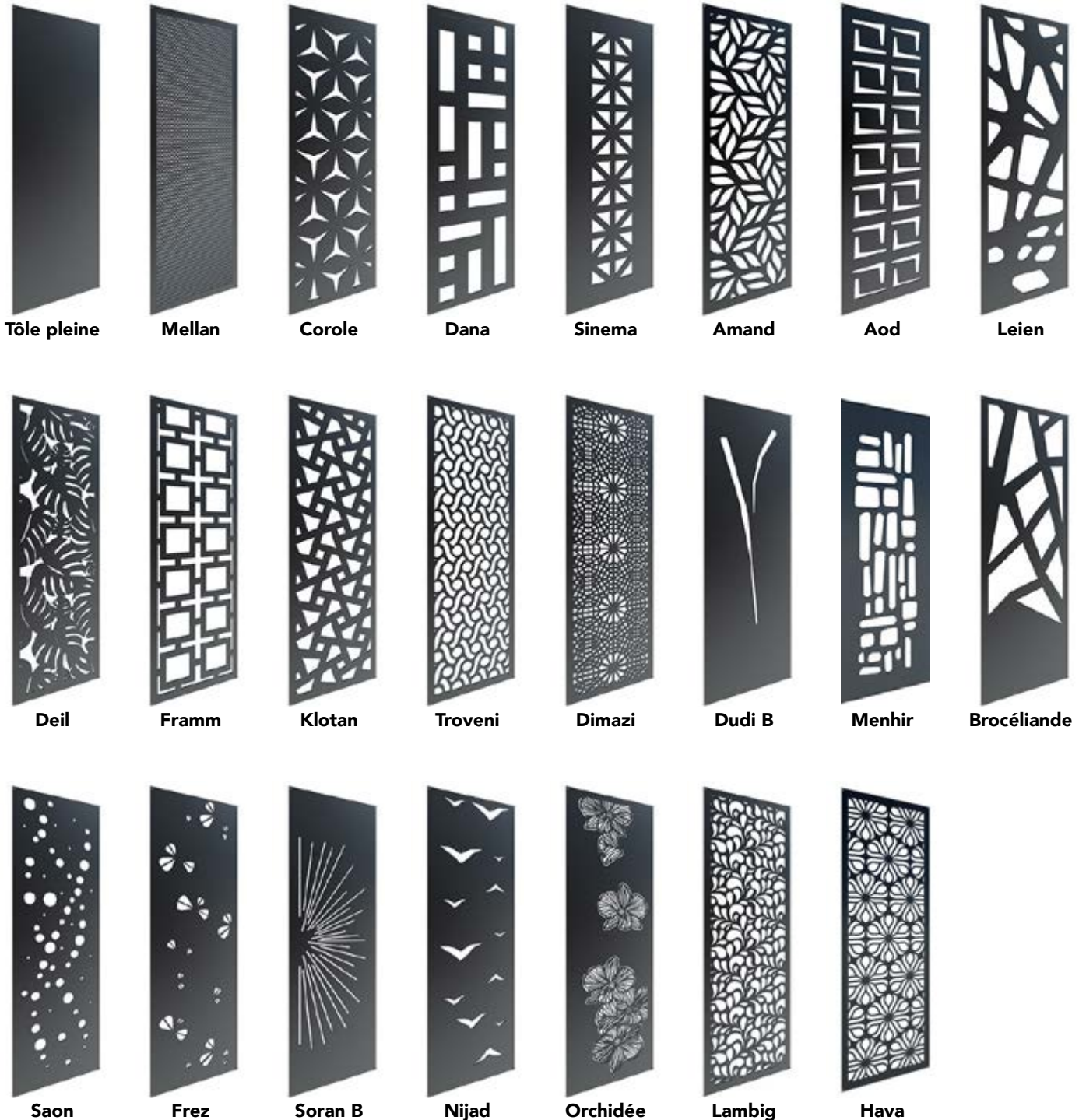

Nouveaux
Décors
2024

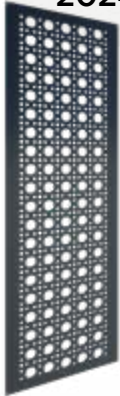

Broenn



Ellez



Ritenn



Perlez



**CRÉEZ VOTRE PROPRE
DÉCOR KOSTUM !**

Nous mettons toute notre énergie et notre passion au service de votre créativité.

Kostum vous offre la possibilité de créer votre décor personnalisé sous réserve de faisabilité de production.



CRÉATION FERMOB



Lorette

CRÉATION PASCAL JAOUEN



Brodiri



Aelig



Milzin B



Ezel



Bordelen



Rouage

CRÉATION HUGO CAMPION



Astek



Cambium

CRÉATION AMÉLIE FISH



Ostin recto

Ostin verso

Mani recto

Mani verso

Zoa recto

Zoa verso

CES DÉCORS FONCTIONNENT EN RECTO VERSO



CRÉATION RÉGIONS



Dehou

Oliv

Lis

Triskel

Les décors en verre

UTILISABLES UNIQUEMENT EN VERTICAL

CRÉATION VERRISSIMA



Sernoiz



Sked



Splann



Treuz



Lugern



Duz



Koril



Korrig



Likorn

CRÉATION ALAIN COADOU



Maligorn



Bodenn



Kalon



Maen



Option tôle d'occultation

POUR MAÎTRISER VOTRE INTIMITÉ

DÉCOR EXTÉRIEUR AVEC TÔLE D'OCCULTATION SIMPLE

- 1 tôle en découpe laser
- 1 tôle pleine

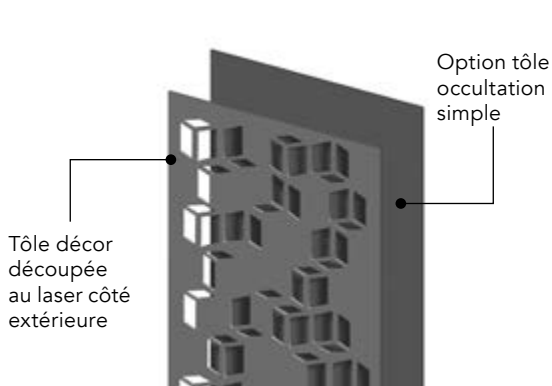

DÉCORS INTÉRIEUR ET EXTÉRIEUR AVEC TÔLE D'OCCULTATION ENTRE LES DEUX

- 2 tôles en découpe laser (intérieur et extérieur)
- 1 tôle occultation

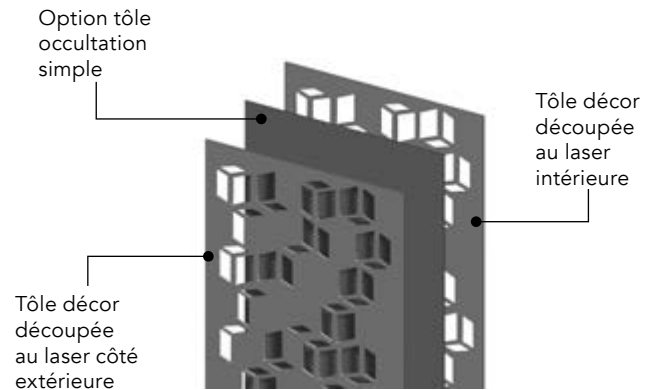

DÉCORS INTÉRIEUR ET EXTÉRIEUR AVEC UN PMMA OPALE ENTRE DEUX AVEC RUBAN LED

- 2 tôles en découpe laser (intérieur et extérieur)
- 1 tôle d'occultation laquée
- 1 ruban LED

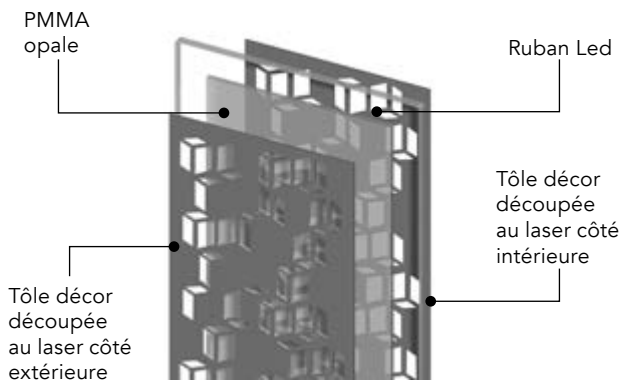



ONEN, DÉCOR SAON
Décor collection KOSTUM
Portail coulissant
Gris anthracite RAL 7016



DÉCOUVRIR LE
CONCEPT FRESK
EN VIDÉO

Composez votre portail avec le concept Fresk

1 JE CHOISIS MON MOTIF OU MON VITRAGE

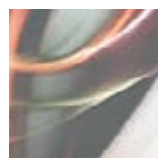

+
+ de 60
décor
Voir p.102

2 JE CHOISIS L'EMPLACEMENT ET LE NOMBRE DE DÉCORS* POUR MON PORTAIL BATTANT OU COULISSANT

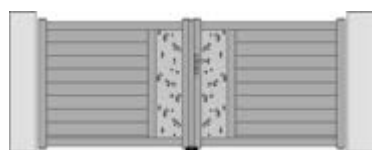

20 modèles
avec décors verticaux



4 modèles
avec décors horizontaux



7 modèles
100% tôle

3 JE CHOISIS LE TYPE DE LAMES DE REMPLISSAGE*

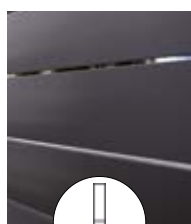

Ajourées
160 mm

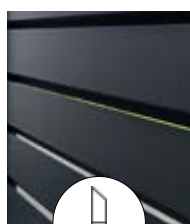

Persiennées
130 mm

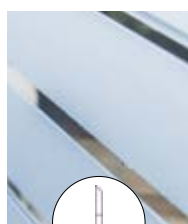

Persiennées XL
255 mm

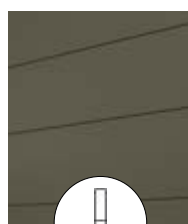

Pleines
150 mm

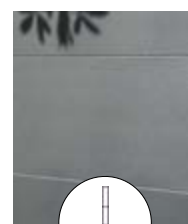

Pleines XXL
300 mm

VISUALISEZ VOTRE MODÈLE GRÂCE AU CONFIGURATEUR

Accédez au configurateur depuis le site **Kostum.fr**, dans le menu « **configurateurs** ».

Choisissez votre modèle de portail puis insérez le décor de votre choix. Vous pourrez changer de décor et de coloris en mettant le portail en situation devant une photo de votre maison !

CADO, DÉCOR DIMAZI

Décor collection KOSTUM

Portail battant avec deux décors au centre

Lames pleines 150 mm

Clôture BRIZ-ANAÉ

Gris anthracite RAL 7016





CADO, DÉCOR AELIG
Décor collection PASCAL
JAOUEN
Portail battant avec décor
Pose en applique
Moteur Invisio **somfy** intégré
dans les montants
Gris bleu RAL 7031



ELOANE, DÉCOR DEHOU
Décor collection REGIONS
Portail battant avec décor décalé sur le vantail de droite
Lames pleines 150 mm
Rouge pourpre RAL 3004

EWEN, DÉCOR AMAND

Décor collection KOSTUM
Portail battant avec 2 décors
Lames persiennes XXL 255 mm
Poteaux Multo 180 x 180 mm
Clôture TEV
Gris sablé 2900



VOIR LE
PORTAIL
EN 3D



TUALEN, DÉCOR OSTIN

AMÉLIE FISH a pensé ses décors de façon à ce qu'ils se répondent lorsqu'ils sont positionnés en doubles tôles.

Les vides du recto correspondent aux pleins du verso, un vrai travail d'équilibriste !



VOIR LE
PORTAIL
EN 3D

ONEN, DÉCOR SAON

Décor collection KOSTUM
Portail coulissant
Gris anthracite RAL 7016

ONEN, DÉCOR BRODIRI

Décor collection PASCAL JAOUEN

Portail coulissant avec décor à gauche

Lames pleines 150 mm

Gris anthracite RAL 7016



VOIR LE
PORTAIL
EN 3D



TOMAZ, DÉCOR L'ENVOL

Décor collection CUTTER

Portail coulissant avec décor décalé à droite

Lames pleine 150 mm

Poteaux Multo 180 x 180 mm sur platines

Numéro en découpe laser et tôle d'occultation

Gris clair RAL 7035



AWENIG, DÉCOR BROCELIANDE

Décor collection KOSTUM

Portail battant

Gris sablé RAL 2900



METIG, DÉCOR GALETS
 Décor collection CUTTER
 Portail coulissant avec deux décors
 horizontaux
 Lames pleines 150 mm
 Gris terre d'ombre RAL 7022



SOAZ, DÉCOR SORAN B
 Décor collection KOSTUM
 Portail coulissant avec deux
 décors au centre
 Lames pleines 150 mm
 Gris anthracite RAL 7016



**OLWEN, DÉCOR
 BROCELIANDE SPÉCIAL
 PORTILLON JANEL**
 Décor collection KOSTUM
 Portail coulissant avec deux décors
 sur les côtés
 Lames pleines 150 mm
 Gris anthracite RAL 7016



ANDREVA, DÉCOR FRAMM
 Décor collection KOSTUM
 Portail coulissant 100% tôle avec 3
 meneaux verticaux
 Clôture BRIZ-ANAÉ
 Décor FRAMM vertical entre poteaux
 Clastra 4 panneaux avec décor FRAMM
 Noir sablé N2100



WAROG, DÉCOR ELLEZ
 Décor collection KOSTUM
 Portail coulissant avec deux décors décalés sur les côtés
 Clôture ERELL
 Blanc RAL 9016



NOLWEN, DÉCOR MELLAN

Décor collection KOSTUM
 Portail battant tout tôle avec traverse au centre
 Moteur Invisio **somfy** intégré dans les montants
 Blanc RAL 9016



ANDREVA, DÉCOR PERFORÉ CARRÉ

Décor collection KOSTUM
 Portail coulissant tout tôle avec meneau au centre
 Gris anthracite RAL 7016



SOAZ, DÉCOR FREZ

Décor collection KOSTUM
Portail coulissant avec deux décors
au centre
Lames pleines 150 mm
Gris sablé N2900

WALIG, DÉCOR GALETS

Décor collection CUTTER
Portail coulissant avec deux décors horizontaux
Lames pleines 90 mm
Poteaux Multo 180 x 180 sur platines
Numéro en découpe laser
Blanc RAL 9016





JANEL, DÉCOR LORETTE

Décor collection FERMOB
 Portillon avec décor
 Lames pleines 150 mm
 Clôture BRIZ-ANAÉ
 Poteaux Multo 180 x 180 mm sur platines
 Coloris FERMOB Muscade RAL hors standard disponible uniquement
 avec décor Lorette



JANEL, DÉCOR BROCÉLIANDE

Décor collection KOSTUM
 Portillon avec décor
 Lames pleines 150 mm
 Clôture BRIZ-ANAÉ
 Bicoloration Gris clair RAL 7035
 et Blanc RAL 9016 sans plus-value

IVONA, DÉCOR GALETS

Décor collection CUTTER

Portillon avec décor horizontal en haut

Gâche électrique

Lames de 150 mm

Clôture BRIZ-ANAÉ

Gris sablé N2900



MONA, DÉCOR BROCÉLIANDE

Décor collection KOSTUM

Clôture avec décor en haut

Lames pleines 300 mm

Gris clair RAL 7035

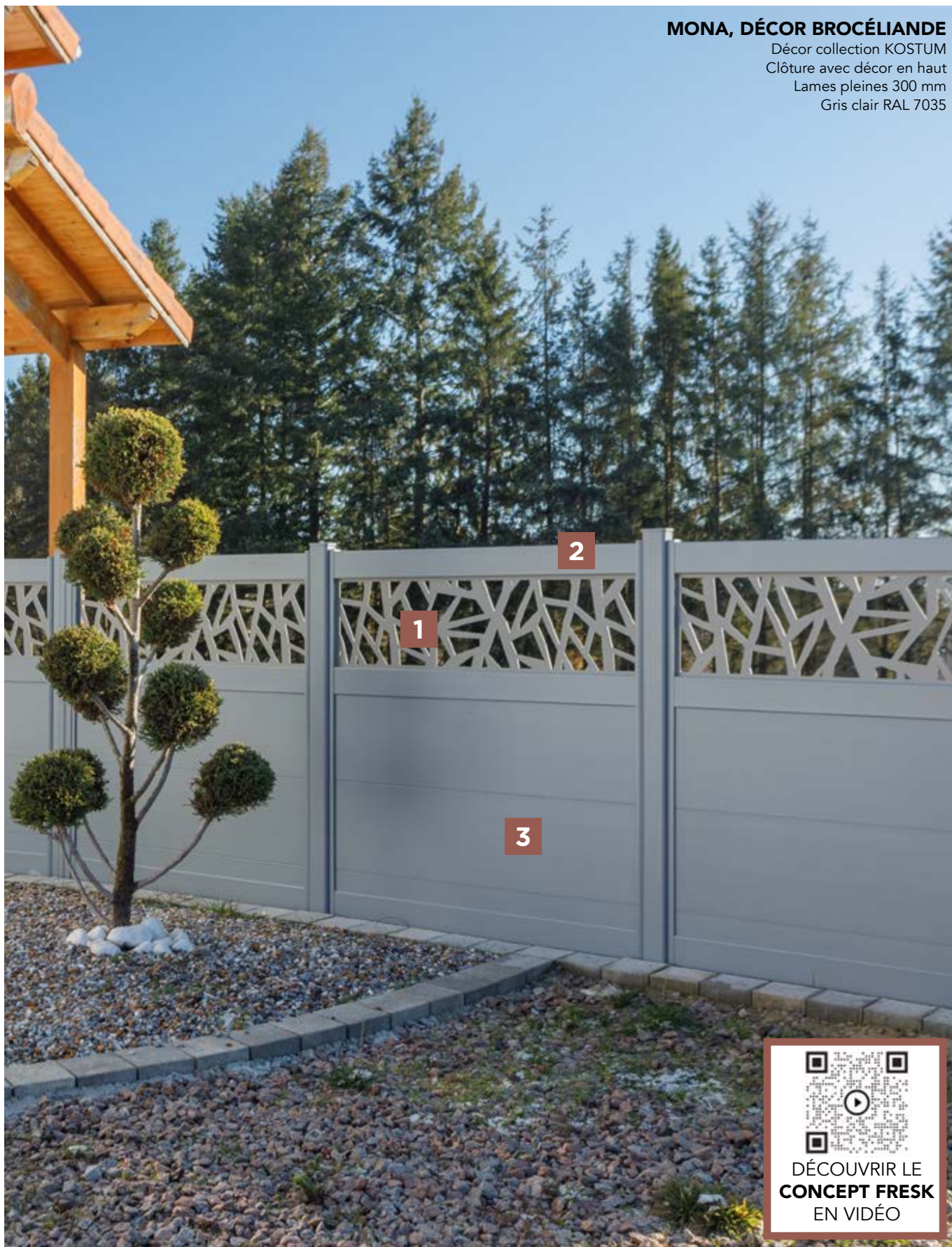

Composez votre clôture avec le concept Fresk

1 JE CHOISIS MON MOTIF OU MON VITRAGE



+ de 60
décor
Voir p.102

2 JE CHOISIS L'EMPLACEMENT ET LE NOMBRE DE DÉCORS POUR MA CLÔTURE



Clôture avec décor en haut ou entre deux lames

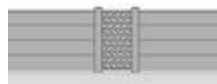

Clôture avec décor vertical entre deux poteaux



Barreaudage avec décor horizontal ou vertical



Barreaudage 100% tôle



Claustra avec décor ou plein

3 JE CHOISIS LE TYPE DE LAMES DE REMPLISSAGE

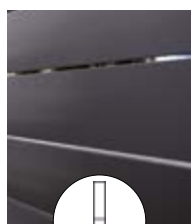

Ajourées
160 mm

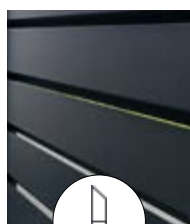

Persiennées
130 mm

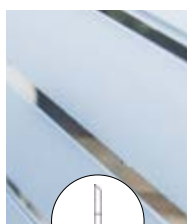

Persiennées XL
255 mm

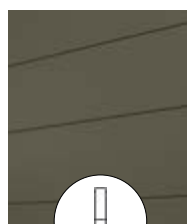

Pleines
150 mm

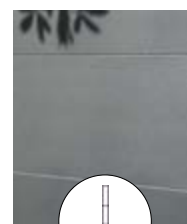

Pleines XXL
300 mm

VISUALISEZ VOTRE MODÈLE GRÂCE AU CONFIGURATEUR

Accédez au configurateur depuis le site **Kostum.fr**, dans le menu « **configurateurs** ».

Choisissez votre modèle de clôture puis insérez le décor de votre choix. Vous pourrez changer de décor et de coloris en mettant la clôture en situation devant une photo de votre maison !



FLAMIG, DÉCOR ORCHIDÉE

Décor collection KOSTUM
Barreaudage 100% tôle
Poteaux sur platines 4 points
Noir foncé RAL 9005

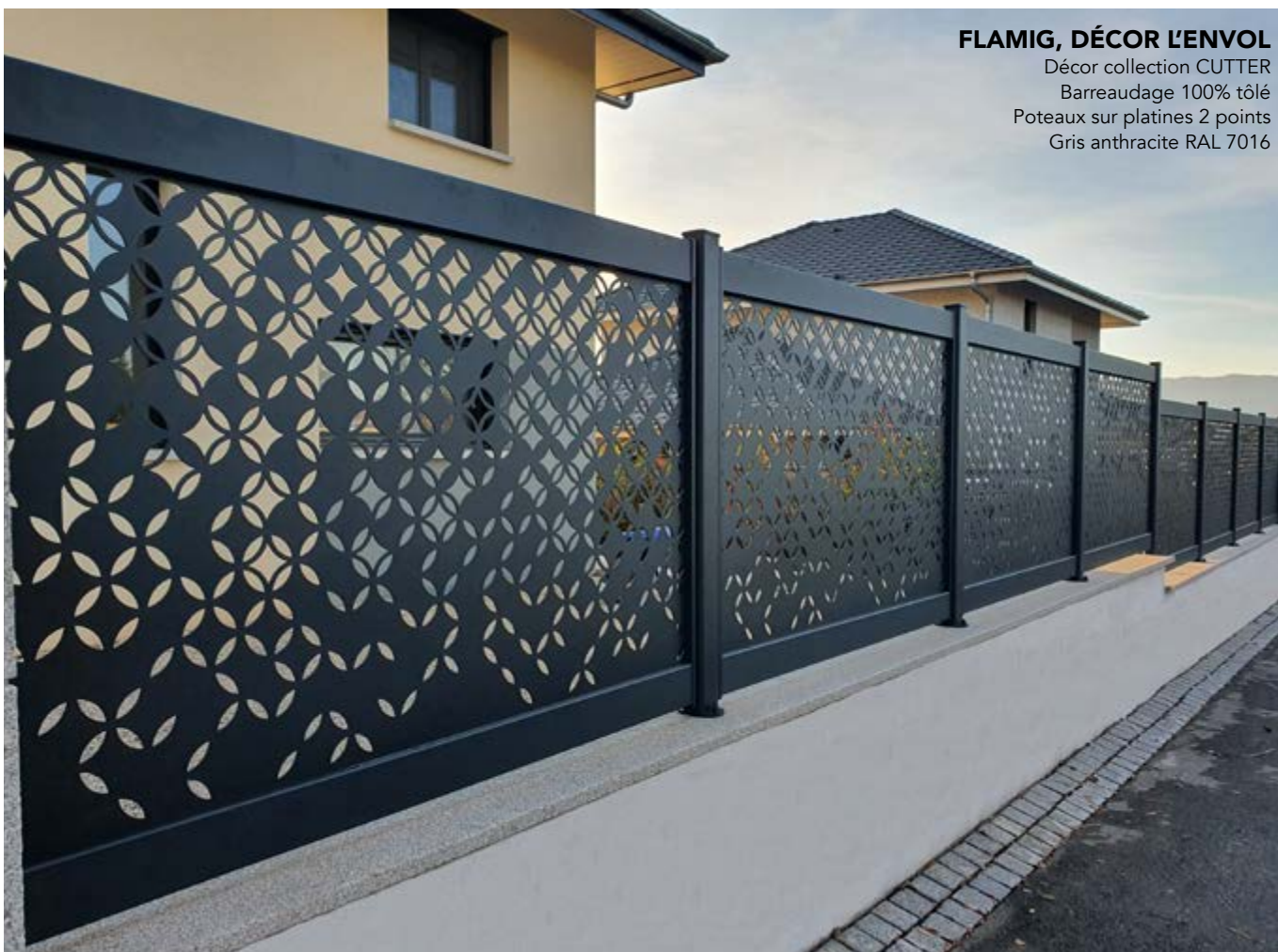

FLAMIG, DÉCOR L'ENVOL

Décor collection CUTTER
Barreaudage 100% tôle
Poteaux sur platines 2 points
Gris anthracite RAL 7016



LIZEN, DÉCOR BRODIRI

Décor collection PASCAL
JAOUEN
Clôture lames pleines 150 mm
avec décor en haut
Poteaux sur platines 2 points
Bicoloration Gris beige RAL
7006 et décor Blanc RAL 9016
sans plus-value



LIZEN, DÉCOR GALETS

Décor collection CUTTER
Clôture lames pleines 150 mm
avec décor en haut
Poteaux sur platines 2 points
Gris sablé RAL 2900



LIZEN, DÉCOR ORCHIDÉE

Décor collection KOSTUM
Clôture lames pleines 150 mm et
décor en haut
Gris anthracite RAL 7016

BRIZ-ANAÉ, DÉCOR LAMBIG

Décor collection KOSTUM

Clôture lames pleines 150 mm avec
décor entre poteaux

Bicoloration Gris anthracite RAL 7016 et
Rouge pourpre RAL 3004



BRIZ-ANAÉ, DÉCOR FREZ

Décor collection KOSTUM

Clôture lames ajourées 90 mm avec
décor entre poteaux
Gris sablé N2900



AYDAN, DÉCOR BROCÉLIANDE

Décor collection KOSTUM
Clôture lames pleines 150 mm et
décor sous la première lame
Bicoloration Blanc RAL 9016 et Gris
galet RAL 7045 sans plus-value



MAEZ, DÉCOR AMAND

Décor collection KOSTUM
Clôture lames ajourées 90 mm avec
décor entre poteaux
Bicoloration Gris anthracite RAL 7016
et Blanc RAL 9016 sans plus-value



Les claustras de terrasse

Aménagez et structurez vos espaces pour profiter d'un jardin apaisant grâce à nos claustras en aluminium. Modulables, ils se déclinent de un à quatre panneaux, pleins ou avec décor, pour s'intégrer parfaitement à l'esthétique de votre jardin.

KLAUSTRA, DÉCOR AMAND

Décor collection KOSTUM
Claustra avec alternance tôles pleines et
tôles décors au choix
Gris sablé 2900





KLAUSTRA, DÉCOR ASTEK

Décor collection HUGO
CAMPION
Claustra avec tôles décors
Portillon spécial pour claustra
Coloris Fermob en option
Ocre rouge



KLAUSTRA, DÉCOR FRAMM

Décor collection KOSTUM
Claustra avec alternance tôles
pleines et tôles décors au choix
Gris anthracite RAL 7016

Collection Céklo

Budget maîtrisé

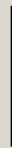

La collection Céklo est la solution pour ceux et celles voulant allier sobriété, qualité et budget maîtrisé.

Tous les indispensables sont réunis pour vous proposer des produits à la fois esthétiques et fonctionnels, tout en maîtrisant votre budget. Grâce à leur construction en aluminium, les portails de la collection Céklo sont à la fois résistants, légers et faciles à entretenir.

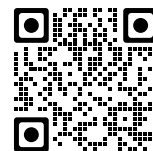

TOUTE LA
COLLECTION
SUR CEKLO.FR

Les différences entre Céklo et Cosy ?

10 ANS
DE GARANTIE
SUR LE LAQUAGE
CLASSE II

15 ANS
DE GARANTIE
SUR LE LAQUAGE
CLASSE II

CÉKLO	COSY
8 coloris	25 coloris
39 modèles	+ de 300 modèles
10 ans de garantie fabrication 15 ans de garantie laquage	25 ans de garanties sur la fabrication et laquage
Finitions standards	Finitions premium
Largeur maximum 4,5 m Hauteur maximum 2 m	Largeur maximum 6 m Hauteur maximum 2,25 m



8 coloris aux choix

GRIS SABLÉ
2900

BLANC
RAL 9016

NOIR FONCÉ
RAL 9005

GRIS QUARTZ
RAL 7039

NOIR SABLÉ
N2100

GRIS ANTHRACITE
RAL 7039

VERT MOUSSE
RAL 6005

ROUGE POURPRE
RAL 3004





CAMPO

Portail battant semi-plein
 Lames pleines 150 mm et ajourées 100 mm
 Poteaux MULTO 180 x 180 mm
 Numéro en découpe laser et tôle d'occultation
 Noir sablé N2100



BOSCO

Portail coulissant et clôture
 ajourée assortis
 Lames ajourées 100 mm
 Poteaux MULTO 180 x 180 mm
 Numéro en découpe laser et
 tôle d'occultation
 Gris anthracite RAL 7016



BRAVO

Portail battant et clôture pleine assortis
 Lames pleines 150 mm
 Poteaux MULTO 180 x 180 mm
 Numéro en découpe laser et tôle d'occultation
 Gris anthracite RAL 7016



PATIO

Portail battant et clôture persiennée assortis
 Lames persiennes 100 mm
 Poteaux MULTO 180 x 180 mm
 Numéro en découpe laser
 Blanc RAL 9016

PASEO

Portail coulissant et clôture ajourée assortis

Lames persiennes 200 mm

Poteaux MULTO 180 x 180 mm

Numéro en découpe laser

Gris quartz RAL 7039



CENCO

Portail battant et clôture pleine assortis
Lames pleines 300 mm
Gris anthracite RAL 7016



AMARO

Portail coulissant
Lames persiennes 200 mm avec
traverse intermédiaire
Vert mousse RAL 6005



DJELO 150
Portail battant
Lames pleines 150 mm
Décors Alunox
Rouge pourpre RAL 3004



DJELO 300
Portail coulissant
Lames pleines 300 mm
Décors Alunox
Noir foncé RAL 9005



THEBO 150
Portail battant
Lames pleines 150 mm
Décors Alunox
Noir foncé RAL 9005



THEBO 300
Portail coulissant
Lames pleines 300 mm
Décors Alunox
Gris sablé 2900

Collection Trady

Charme et délicatesse

Inspirés de la ferronnerie d'art, les portails en aluminium soudés style tradition insufflent à votre propriété charme et élégance. Les modèles de la collection Trady habillent les maisons et soulignent la beauté des propriétés.

Pour une personnalisation maximale, vous pouvez également choisir des options décoratives, travaillées avec finesse et précision, comme les pointes, les volutes, les rosaces, etc.

Charme, élégance et romantisme pour une collection chargée d'histoire

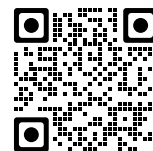

TOUTE LA
COLLECTION
SUR KOSTUM.FR

Des portails soudés
avec des lignes
minimalistes pour
un design industriel



Les options décoratives

Des détails travaillés avec finesse et précision

Les portails aluminium de la collection Trady peuvent s'agrémenter d'options décoratives pour une personnalisation maximale. Ces décorations peuvent se mettre en bout de barreaux, en haut - pointes -, au-dessus du portail - volutes -, entre les barreaux - rangées - et sur le remplissage bas - soubassements -. Dorée ou laquée à la couleur du portail, choisissez votre finition pour un rendu classique et original !

- ① Pointes
- ② Volutes
- ③ Rangées
- ④ Soubassements



Voir les options de décoration

ZOOM SUR

LES OPTIONS DE DÉCORATION

Découvrez toutes nos solutions de décoration en détail dans cette vidéo de présentation, en scannant le QR code avec votre smartphone.



LES POINTES



Fer de lance



Pomme de pin

- Sur montant uniquement ou poteau de 50x50



Pointe



Goutte d'eau



Fleur de lys



Boules



Pic

LES RANGÉES



Petites volutes

- Laquage couleur portail obligatoire



Ronds

- Laquage couleur portail obligatoire



Volutes et rond

- Laquage couleur portail obligatoire



Manchon

- Uniquement sur tubes de 19 mm
- Laquage couleur portail obligatoire

LES VOLUTES



Volute V



Volute T



Volute U



Volute Z



Volute S



Volute C



Volute Y

LES SOUBASSEMENTS



Soubassement ajouré



Soubassement
• Avec découpe et demi-rond



Soubassement plein



Rosace



Marguerite



Décor d'angle



Les portails ajourés

Toujours avec la volonté d'offrir une atmosphère raffinée et intemporelle, les portails de la gamme aluminium Trady raviront les plus pointilleux. Ajouré, il apportera une touche chaleureuse et permettra de conserver un maximum de lumière dans votre entrée.

PLUGUFFAN

Portail battant

Forme chapeau de gendarme

Options fleurs de lys dorées, rangée de ronds et cintres supplémentaires

Gris anthracite RAL 7016





QUIMPER

Portail battant
Gris clair 7035



VOIR LE
PORTAIL
EN 3D



QUIMPER

Portail coulissant aspect 2 vantaux
Options fleurs de lys dorées
Forme bombée
Gris sablé N2900



KERITY
Portail battant avec ronds
décoratifs et volutes
Noir foncé 9005

LIGNOL

Portail coulissant avec portillon
Noir foncé RAL 9005



BAZH

Portail battant

Poteaux Multo 180 x 180 mm sur platine

Numéro en découpe laser et occultation

Gris terre d'ombre RAL 7022



Inspiré par la nature

Les designers Kostum se sont inspirés des ganivelles, lattes de bois délimitant les chemins à travers les dunes, pour créer le design du portail et clôture DUNE. Ses barreaux laisseront passer un maximum de lumière dans votre entrée.



VOIR LE PORTAIL EN 3D



DUNE
Portail battant
Gris anthracite RAL 7016



LOCQUIREC
Portail battant
Vert pâle RAL 6021

Les portails semi-pleins

Si votre cœur penche pour un portail ajouré, mais que vous craignez que vos animaux en profitent pour se faufiler entre les barreaux, orientez-vous vers un portail semi-plein. Alliant performance et esthétique, son soubassement permettra de sécuriser votre entrée.





MESPAUL

Portail coulissant aspect 2 vantaux
et barreaudage
Noir sablé 2100

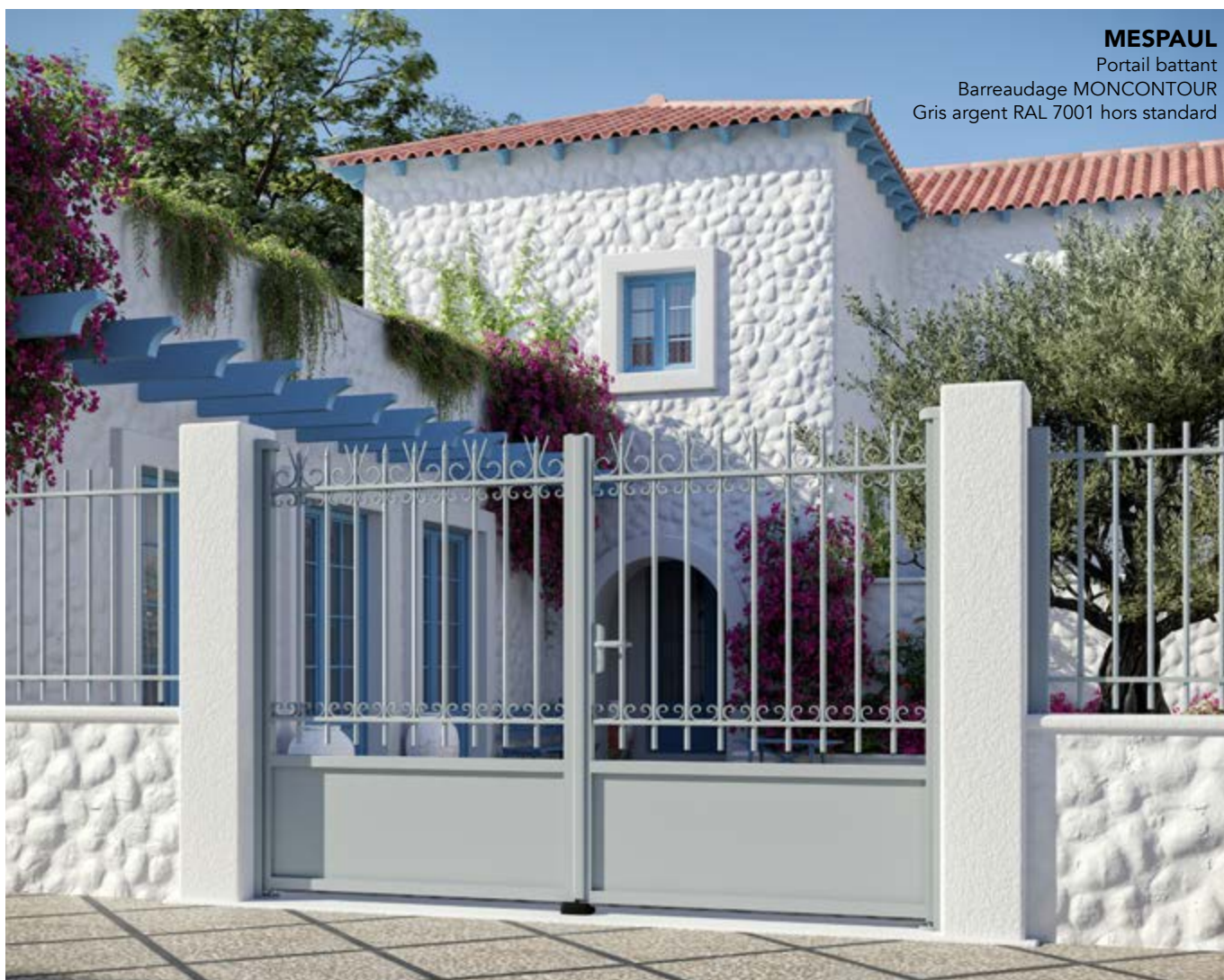

MESPAUL

Portail battant
Barreaudage MONCONTOUR
Gris argenté RAL 7001 hors standard

MONCONTOUR

Portail coulissant aspect 2 vantaux et portillon
Option rangée de ronds
Vert mousse RAL 6005



VOIR LE
PORTAIL
EN 3D

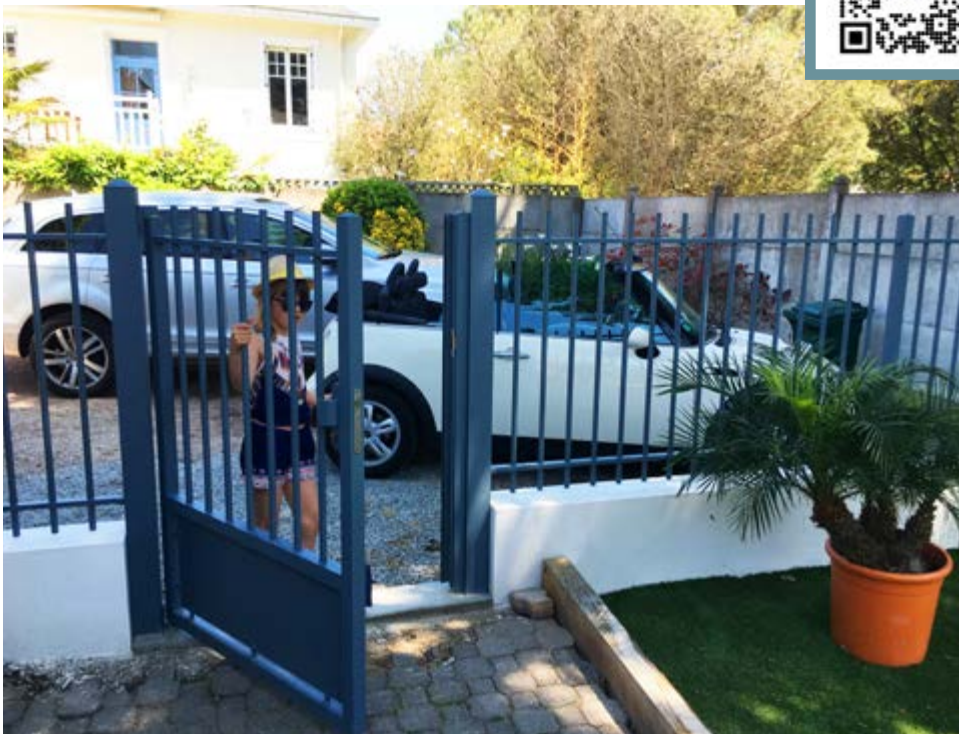

MONCONTOUR

Portillon et barreaudage
Gâche électrique et béquille palière
Bleu pigeon RAL 5014



GOUSTAN
Portail battant avec rosaces dorées
Option pointes dorées
Blanc RAL 9016



BRIEC
Portail battant
Option rosaces et fleurs de lys, laquées à la couleur du portail
Barreaudage MONCONTOUR
Noir sablé 2100



Les portails pleins

Pour ceux qui veulent être tranquilles chez eux, dans leur cocon, à l'abri des regards et du monde extérieur, les portails pleins sauront vous séduire. Votre portail vous apportera une sécurité sans faille, vous permettant de profiter pleinement de votre extérieur, sans pour autant manquer d'élégance et de finesse.

PONT-AVEN

Portail battant

Poteaux Multo 180 x 180 mm sur platines

Numéro en découpe laser et tôle d'occultation

Gris bleu RAL 7031





PONT-AVEN

Portail coulissant sectionnel
Noir sablé 2100



VOIR LE
PORTAIL
EN 3D



PONT-AVEN

Portail coulissant aspect 2
vantaux et portillon
Options festonnage découpe
droite rangée de ronds et
boules
Gris bleu RAL 7031



PLOUGUERNEAU

Portail coulissant aspect 2 vantaux
Options rosaces et gouttes d'eau dorées
Bleu gentiane RAL 5010



POULLAN

Portail battant avec moteur Invisio
somfy intégré dans les montants
Options pointes, ronds et rosaces
Noir foncé RAL 9005



VOIR LE
PORTAIL
EN 3D

LOCRONAN

Portail coulissant aspect 2 vantaux
Options gouttes d'eau et rosaces
Gris anthracite RAL 7016



DUNE

Clôture ajourées avec tubes soudés
Gris anthracite RAL 7016



MONCONTOUR

Barreaudage ajouré
Option gouttes d'eau
Bleu gentiane RAL 5004



ROSCANVEL

Clôture pleine
Options rangées de ronds, boules
Poteaux scellés
Gris galet RAL 7045



PONT-AVEN

Clôture semi-pleine
Poteaux sur platines 2 points
Gris anthracite RAL 7016

Accessoires de jardin

Décoration et harmonie

Le jardin d'aujourd'hui s'envisage comme une pièce à vivre supplémentaire : il s'aménage et se décore. Les accessoires Kostum ré-enchantent les espaces extérieurs. Les habillages de façades, de jardinières et de spots révèlent tout leur potentiel pendant que les habillages de climatiseurs, pompes à chaleur et poubelles gommant les imperfections de votre jardin.

Pour une harmonie parfaite, vous pouvez accorder ces éléments à la couleur et au décor de votre portail, clôture, pergola et carport.

Une touche déco pour créer un espace équilibré et agréable à vivre.

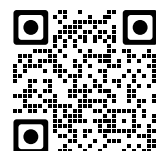

TOUS LES
ACCESSOIRES
DE JARDIN SUR
KOSTUM.FR

Une solution
créative pour
décorer votre jardin





DEROG, HABILLAGE DE FAÇADE

Décor ASTEK

Gris anthracite RAL 7016

Habillages de jardinières LOUZA

Gris anthracite RAL 7016

Sublimez vos extérieurs

Kostum enchante l'existant grâce à ses habillages de façades, de jardinières et de spots lumineux. Pensés comme des objets design, ils apportent une touche décorative à vos espaces extérieurs et se personnalisent à l'infini : 60 décors au choix (p.102), 25 coloris standards...





LOUZA, HABILLAGE DE JARDINIÈRE

Décor SINEMA
Noir foncé RAL 9005



NAËL, HABILLAGE DE SPOT

Décor DEIL
Taille M
Blanc RAL 9016



LIORZH, HABILLAGE DE CLIMATISEUR

Décor AMAND
Gris sablé N2900

Gomez l'inesthétique

Réenchantez vos extérieurs grâce aux habillages de pompes à chaleur, climatiseurs et poubelles.

Ils dissimulent avec élégance les éléments peu gracieux pour transformer votre jardin en un lieu harmonieux et agréable à vivre.





LIORZH, HABILLAGE DE CLIMATISEUR

Décor BRODIRI
Noir sablé N2100



BAILH, HABILLAGE DE POUBELLE

Lames pleines 150 mm
Noir sablé N2100

Les détails Techniques

Un jardin haute couture



Kostum façonne des produits tirés à quatre épingles. Chaque création est unique et assemblée à la main dans notre atelier en Bretagne.

Nos menuisiers portent une attention toute particulière à chaque détail pour vous offrir des portails, clôtures, pergolas et carports d'exception.

De l'idée à la fabrication, chaque pièce est étudiée pour tendre vers un esthétisme parfait et un confort d'usage optimal.

La passion du
détail et du
savoir-faire

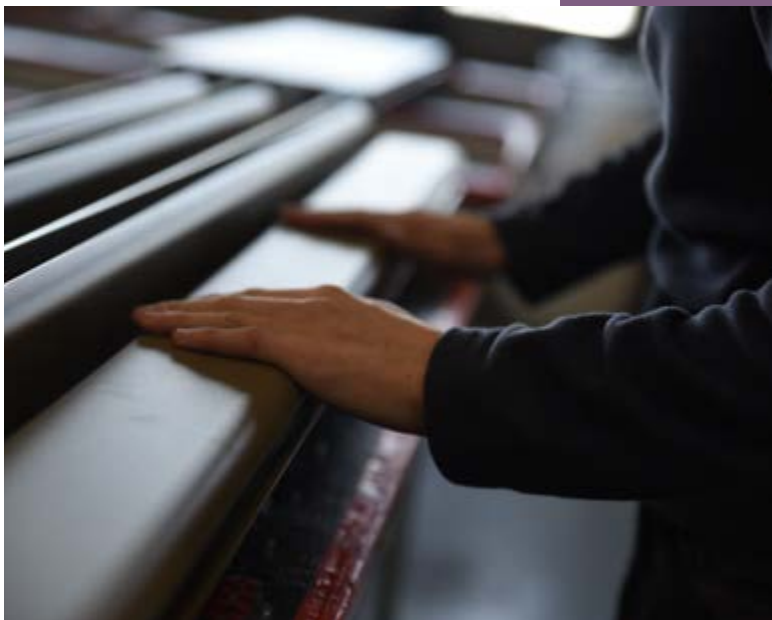

Composition d'un portail battant

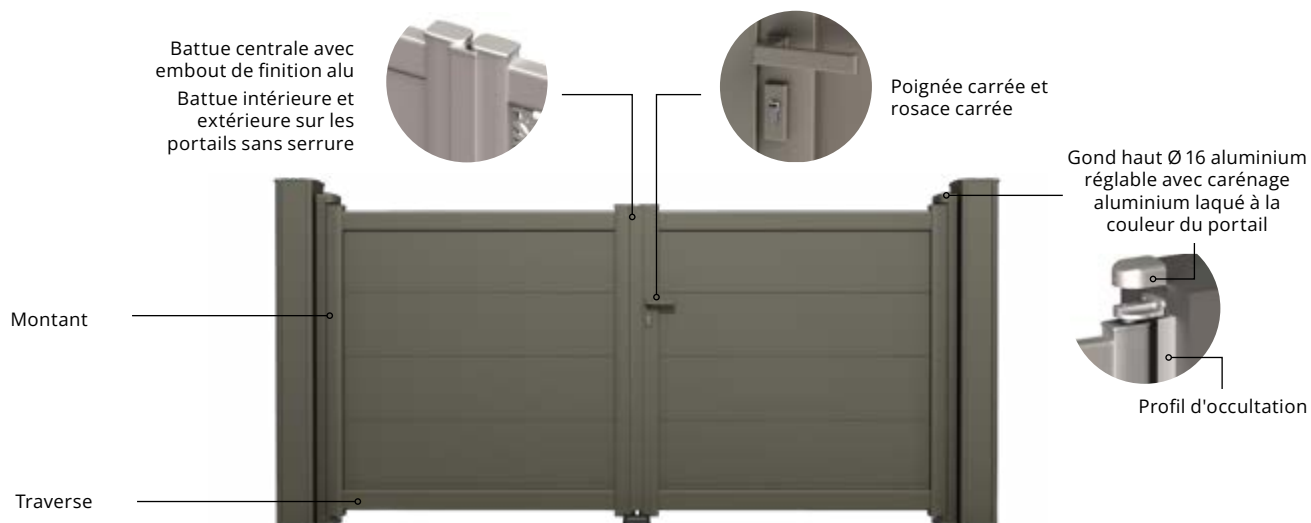

GONDS HAUT* AVEC BATTEMENT PROFIL D'OCCULTATION

Entièrement carénés en aluminium et laqués à la couleur du portail, les gonds hauts Kostum permettent l'anti-soulèvement du portail pour éviter tout risque de vol.



GONDS BAS* AVEC BATTEMENT PROFIL D'OCCULTATION

Les gonds bas des portails Kostum sont également en aluminium et laqués à la couleur du portail.

Anti-dégondage

L'ATOUT SÉCURITÉ DES PORTAILS KOSTUM

L'anti-dégondage est une mesure de sécurité cruciale pour les portails battants, qui empêche les personnes malintentionnées de retirer les gonds et d'ouvrir le portail. Les gonds hauts sont une solution efficace pour renforcer la sécurité de votre portail battant.

Ils sont fixés dans le montant du portail et dans le pilier de la clôture à une hauteur telle que les charnières du portail ne peuvent pas être retirées facilement. Cette position rend plus difficile la tentative de soulèvement ou de retrait des gonds, assurant ainsi une meilleure sécurité pour votre propriété.





VERROU BAIONNETTE DÉVERROUILLAGE MANUEL PAR CLÉ

Suivant la configuration de votre terrain, ce verrou vous permettra de supprimer la butée centrale.



BARRE DE CONTREVENTEMENT

Placée à l'intérieur de la propriété, elle assurera un maintien parfait même en cas de coups de vents violents (sur portail battant manuel uniquement).



OUVERTURE À 180°

En option sur l'ouverture des portails, ce kit ouverture vous permet d'ouvrir complètement chacun des vantaux de votre portail à 180°. À installer lorsque vous avez besoin d'élargir la largeur de passage pour un véhicule.



CHARNIÈRES À PAUMELLES

Les charnières à paumelle vous permettent d'avoir un portail parfaitement aligné à la hauteur de vos piliers.

À installer en fonction de la configuration de votre projet.
(en option sur l'ouverture des portails battants.)



SABOT DE SOL* EN ALUMINIUM

Les sabots des portails Kostum sont en aluminium, matériau plus robuste que le polyamide, pour une meilleure tenue dans le temps. Dans le cas d'un portail manuel, il est doté d'un sélecteur en acier inoxydable.



DOUBLE BATTEMENT CENTRAL INTÉRIEUR ET EXTÉRIEUR

**POUR LES PORTAILS
SANS SERRURE**

Le double profil de battement cache le jour entre les deux vantaux une fois le portail fermé apportant à votre portail une finition irréprochable.

*Non disponible sur la collection Céklo

Composition d'un portail coulissant

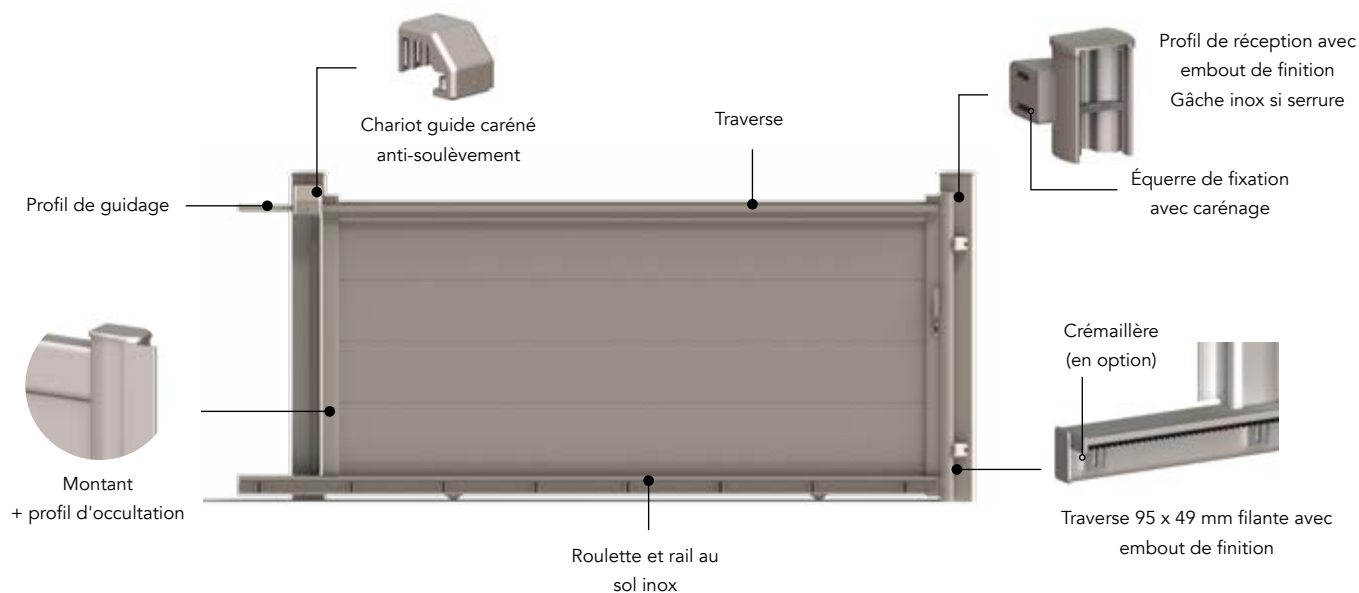

CHARIOT DE GUIDAGE*

Élément de guidage du portail coulissant, le chariot guide Kostum est en aluminium laqué à la couleur du portail. Il intègre un système anti-soulèvement pour plus de sécurité.



PROFIL DE RÉCEPTION EN FERMETURE*

Ce profil cache le jour entre le pilier et le portail, et permet un parfait maintien du portail en position fermée. Il intègre un système anti-soulèvement pour plus de sécurité.



RAIL ET ROULETTES EN INOX*

Le rail et les roulettes étant extrêmement sollicités sur un portail coulissant, nous avons choisi de les proposer en inox par défaut sur tous les portails Kostum !



CACHE-CRÉMAILLÈRE LAQUÉ À LA COULEUR DU PORTAIL

Notre cache-crémaillère en aluminium laqué renforce et protège la crémaillère. Il est réglable en hauteur et apporte une finition parfaite.



POTEAU DE GUIDAGE*

À sceller ou sur platine, il remplace le chariot-guide sur les modèles cintrés. Pour un couissant de grande dimension, nous préconisons l'installation d'un poteau-guide supplémentaire pour une parfaite sérénité en cas de vent.

Anti-dégondage

L'ATOUT SÉCURITÉ DES PORTAILS KOSTUM

L'anti-dégondage est un dispositif de sécurité essentiel pour les portails coulissants. Il permet de renforcer la résistance du portail en évitant qu'il ne soit soulevé ou sorti de son rail lors d'une tentative d'effraction.

Le chariot guide et le profil de réception sont équipés d'une coque qui entoure le chariot et le rail, empêchant ainsi le portail de sortir de son emplacement. C'est donc un élément essentiel à prendre en compte pour renforcer la sécurité de votre portail coulissant.



Un projet qui roule !

LA SOLUTION IDÉALE DANS LES ENTRÉES

Contrairement à un portail battant, le portail coulissant ne nécessite pas de distance de recul car il s'ouvre et se ferme en longeant le mur ou la haie de votre propriété. Le portail coulissant est donc idéal si vous manquez de place dans votre entrée !

Attention, l'ouverture du portail coulissant peut se faire sur la gauche ou la droite mais nécessite un dégagement sur l'un de ses côtés au moins égal à celui entre les deux piliers plus 50 centimètres.

*Non disponible sur la collection Céklo

Les poteaux de soutien



POTEAU 100 X 100 À FIXER SUR PLATINE OU À SCELLER

Solution de poteau économique, le poteau 100 permet de supporter les portillons uniquement.



POTEAU 180 X 180 À SCELLER ET REMPLIR DE BÉTON

Plus épais que le poteau de 100, le poteau de 180 permet de gagner en solidité. Il permet de fixer les portails ainsi que les motorisations.



POTEAU MULTO 180X180 SUR PLATINE INVISIBLE

Ses fixations invisibles assurent une esthétique parfaite. Ce poteau offre également de nombreuses possibilités de personnalisation, des motifs de découpes laser ou le numéro de votre maison. Il est aussi possible d'insérer des leds à l'intérieur du poteau !

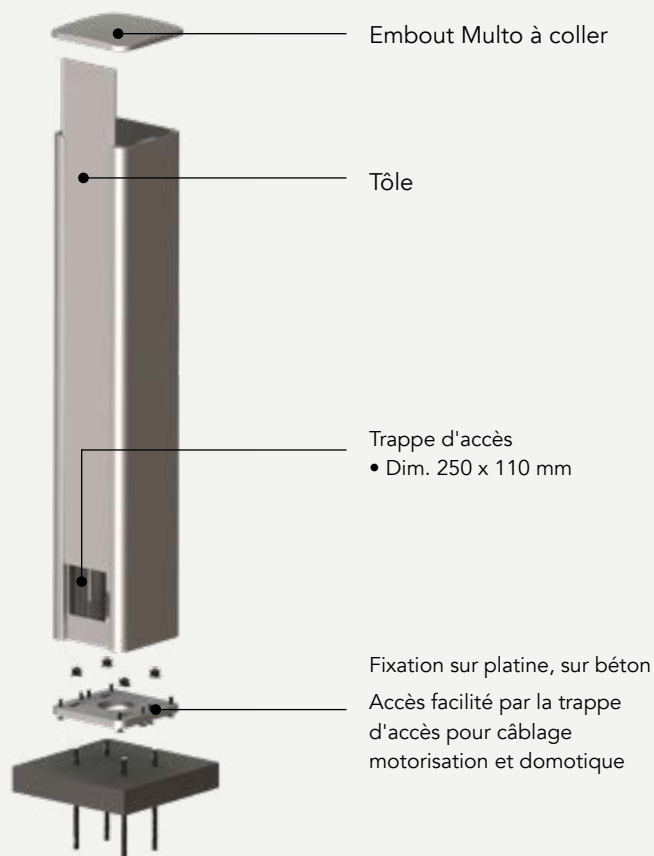

Le poteau Multo

Une personnalisation de A à Z



TÔLE DÉCOR

Sublimez vos poteaux en ajoutant une touche décorative unique grâce à nos décors découpés au laser. Découvrez tous nos décors et collaborations à la p.102.



NUMÉRO DÉCOUPE LASER

Ajoutez le numéro de votre habitation directement dans le poteau Multo. Choisissez parmi plusieurs polices et trouvez le style qui vous ressemble !



EMBOUT LUMINEUX

L'embout PMMA diffuseur est équipé d'un bandeau LED intégré fonctionnant en 24V continu. Le dispositif est bicolore, avec une couleur orange pour le gyrophare et une couleur blanche pour l'éclairage et le balisage, fournissant une visibilité maximale et un niveau de sécurité élevé.



LED INTÉGRÉE

Pour sublimer le décor et offrir une expérience unique, il est possible d'ajouter une touche de lumière. Pour ce faire, vous avez le choix entre deux options : une tôle photoluminescente dotée d'une durée de restitution de lumière de 10 heures ou l'ajout de LEDs à l'intérieur du poteau.



POTEAU ELECTRO

Kostum propose de recharger la batterie de sa voiture électrique, vélo ou une trottinette directement sur le poteau. Sa solution Plug and Play permet d'embarquer l'électronique rapidement par un simple branchement. Il permet d'interagir à distance et de suivre les consommations d'électricité.

SÉRÉNITÉ ET CONFORT !

Electro permet d'interagir à distance et de suivre les consommations d'électricité grâce à l'application « Home + Control » de Legrand. Des rubans lumineux intégrés aux poteaux permettent de faciliter le branchement de la prise pendant la nuit.

De plus, elle permet d'alerter de l'ouverture du portail, remplaçant ainsi le rôle de gyrophare de façon design.

Informations techniques Poteau ELECTRO :

- Sur platine ou à sceller
- Prise LEGRAND type borne de charge avec indice de protection IP 55 IK-10, tension 230 V
- Version simple ou verrouillable (une clé verrouille la prise)

Les poignées



POIGNÉE RONDE ROSACE RONDE

La poignée sera laquée à la couleur de votre portail, pour une esthétique des plus discrète. Le cylindre en inox est spécialement conçu pour une utilisation en extérieur. Il limite également les effractions. (5 clés)



POIGNÉE CARRÉE* ROSACE CARRÉE

La poignée sera laquée à la couleur de votre portail, pour une esthétique des plus discrète. Le cylindre en inox est spécialement conçu pour une utilisation en extérieur. Il limite également les effractions. (5 clés)



BARRE DE TIRAGE* INOX

La barre de tirage en inox peut être installée sur tous nos portails battants et portillons (hors gamme tradition). (5 clés)



BARRE DE TIRAGE INOX LAQUÉE

La barre de tirage peut être laquée à la couleur du portail. Cette barre de tirage peut être installée sur tous nos portails battants et portillons (hors gamme tradition). (5 clés)



BÉQUILLE PALIÈRE **AVEC GÂCHE** **ÉLECTRIQUE** POUR PORTILLON

Elle permet de l'ouvrir à distance via un visiophone, un vidéophone ou un interphone. Elle est en général couplée avec un digicode qui vous permet de sécuriser votre entrée. (5 clés)

**Non disponible sur la collection Céklo*

Les boîtes aux lettres et modules

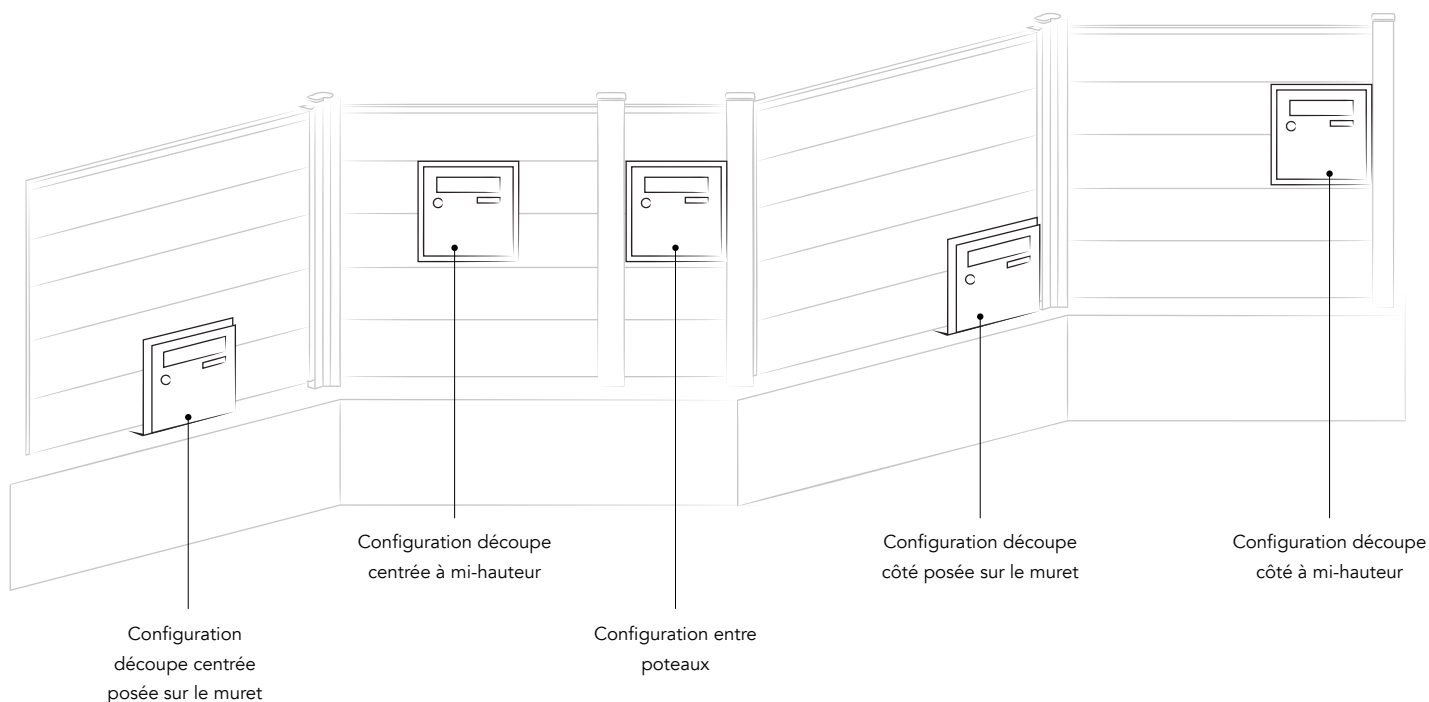

MODULE BOÎTE AUX LETTRES

Le module boîte aux lettres est l'élément clé de l'aménagement extérieur de votre habitation, il offre un emplacement pratique et sécurisé pour votre courrier.

Avec un design soigné et moderne, le module s'intègre parfaitement à la clôture, créant une impression d'ensemble élégante et cohérente.

Le module est laqué dans le même coloris que celui de la clôture, pour une parfaite harmonie esthétique.



MODULE VISIOPHONE, BOÎTE AUX LETTRES ET BOÎTE À COLIS CONNECTÉE

Pour une livraison simplifiée et sécurisée, vous pouvez opter pour le module visiophone, boîte aux lettres et boîte à colis connectée.

Le réel avantage de ce module est de pouvoir piloter le piloter à distance via une application sur votre smartphone. Reliée à votre vidéophone ou interphone, vous pouvez ouvrir la boîte à colis au livreur sans avoir à sortir de chez vous ou lorsque vous êtes absent.

Vous avez la possibilité de générer des codes uniques et éphémères à communiquer au livreur lors des indications de livraison. Une fois la boîte à colis refermée, le code devient obsolète.

Le module est laqué dans le même coloris que celui de la clôture, pour une parfaite harmonie.

Motoriser son portail

Les essentiels à savoir

LES AVANTAGES

CONFORT ET SÉCURITÉ

La motorisation de portail offre un accès facile et confortable sans avoir à sortir de sa voiture, idéal en cas de mauvais temps ou lorsque vous êtes pressé.

Elle assure également une fermeture parfaitement sécurisée pour protéger votre propriété des intrusions. Les mouvements fluides et sans à-coups préservent la durée de vie du mécanisme de votre portail.

L'EXPERTISE DE NOS INSTALLATEURS

Nos installateurs professionnels sont là pour vous guider et vous conseiller, afin de vous recommander le moteur le mieux adapté à votre projet et la solution la plus appropriée à votre environnement.

MAÎTRISE DES ACCÈS

Nos interphones et vidéophones vous permettent de contrôler efficacement les entrées et sorties.

De plus, grâce à la connectivité de la motorisation, vous pouvez contrôler le portail depuis votre smartphone. Vous pouvez ouvrir et fermer à distance, ou bien le paramétrer selon vos préférences, pour une utilisation encore plus pratique et personnalisée.

QUESTIONS FRÉQUENTES

QUEL TYPE DE MOTEUR EST LE PLUS ADAPTÉ À MON PORTAIL ?

Le choix du moteur dépend de plusieurs critères, tels que le poids et les dimensions de votre portail, son mode d'ouverture (battant ou coulissant), et vos besoins en termes de sécurité et de confort. Kostum propose plusieurs solutions adaptées à chaque environnement (petite entrée, refoulement réduit, motorisation invisible...). Nos experts sont à votre disposition pour vous conseiller sur le choix de la motorisation la plus adaptée à vos besoins.

EST-CE QUE TOUS LES PORTAILS KOSTUM PEUVENT ÊTRE MOTORISÉS ?

La plupart des portails Kostum peuvent être motorisés, mais cela dépend du type et de la taille de votre portail. Nos experts installateurs vous accompagneront sur la solution la plus adaptée à votre environnement et à vos besoins.

EST-IL POSSIBLE DE MOTORISER MON PORTAIL PLUS TARD ?

Tous nos modèles sont renforcés afin de pouvoir accueillir une motorisation plus tard en effectuant un perçage puis un taraudage. L'emplacement des renforts diffère selon le modèle. Il est indiqué dans le descriptif technique de chaque modèle. De plus, l'emplacement du renfort est signalé par un autocollant collé sur votre portail.

EST-CE QUE LA MOTORISATION DE PORTAIL EST COMPATIBLE AVEC UN SYSTÈME DE DOMOTIQUE ?

Oui, la plupart des moteurs de portail sont compatibles avec les systèmes de domotique. Vous pouvez ainsi contrôler l'ouverture et la fermeture de votre portail depuis votre smartphone, une tablette depuis votre maison ou une télécommande.

EST-CE QUE LA MOTORISATION DE PORTAIL EST ÉNERGIVORE ?

Non, la motorisation de portail ne consomme pas beaucoup d'énergie. Les moteurs de portail sont généralement conçus pour économiser de l'énergie en limitant leur consommation lorsqu'ils ne sont pas en cours d'utilisation.



Notre sélection de motorisations

MOTORISATION

somfy GARANTIE 7 ANS

Acteur majeur dans l'habitat connecté, Kostum a su tisser et développer un partenariat fort avec Somfy pour vous proposer des équipements issus d'un savoir-faire et d'une expertise partagée. En choisissant Kostum, partenaire premium Somfy, vous bénéficiez d'une extension de garantie de 2 ans sur l'ensemble des moteurs Somfy soit une garantie totale de 7 ans contre 5 ans.



BFT GARANTIE 3 ANS

BFT, partenaire historique de Kostum. Tous les moteurs de la marque BFT sont garantis 3 ans à partir de la date d'achat. L'installation de nos produits est réalisée en respectant les guides de pose du portail et du moteur.

CAME  GARANTIE 5 ANS

Les moteurs Came, marque reconnue pour la qualité de ses moteurs de portail, bénéficient d'une garantie de 5 ans à partir de la date d'achat, pour une utilisation conforme aux guides d'installation.

FAAC GARANTIE 5 ANS

FAAC est une marque de moteurs reconnue dans l'industrie des portails automatiques. Tous leurs moteurs bénéficient d'une garantie de 5 ans à partir de la date d'achat.



KEY GARANTIE 2 ANS

Key Automation, partenaire de Kostum, garantit ses moteurs pour portails 2 ans à partir de la date d'achat.



* Ces garanties commerciales sont accordées à nos clients installateurs. Ces garanties sont soumises à conditions. N'hésitez pas à demander à votre installateur de vous communiquer l'intégralité des conditions de garanties pour prendre connaissance de leur contenu, des conditions de mise en oeuvre et des éventuelles exclusions.

Quel type de moteur choisir ?

MOTEURS À BRAS

- Fixation sur les poteaux ou le mur de votre entrée.
- Motorisation plus imposante mais plus rapide que les motorisations à vérins.
- Solution plus silencieuse.
- Le ou les bras produisent un mouvement naturel qui respecte la course des vantaux et ils préservent le portail en minimisant les efforts sur sa structure.
- Ce système nécessite plus d'espace que les moteurs à vérins.



MOTEURS À VÉRINS

- Fixation sur les poteaux ou le mur de votre entrée.
- Ils sont plus compacts et plus discrets que ceux à bras, mais également plus lents.
- Les moteurs à vérin sont adaptés aux espaces réduits.



Comment est placé mon moteur ?

RENFORT DANS LES LAMES AJOURÉES, PERSIENNES ET PLEINES

Le renfort moteur dans la lame est un avantage esthétique qui permet de rendre invisible l'installation du moteur.

Hors gamme Céklo

RENFORT DANS LA TRAVERSE

Le moteur peut être installé dans la traverse basse du moteur pour davantage de discrétion. Il est également possible de l'intégrer dans une traverse centrale, mais cela peut changer l'esthétique du portail.

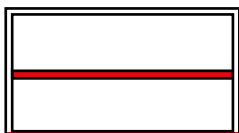

Traverse intermédiaire, en option

Traverse basse

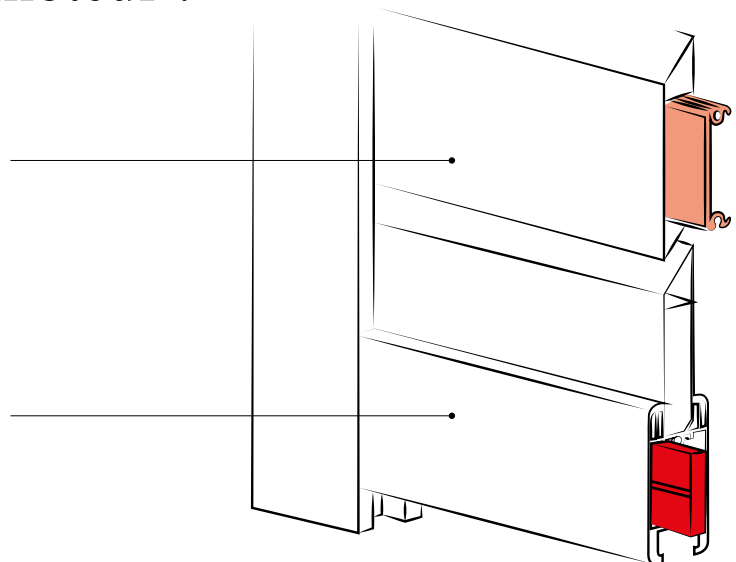



INVISIO IO, LE MOTEUR INTÉGRÉ DANS LES MONTANTS DE VOTRE PORTAIL POUR UN RENDU TOTALEMENT INVISIBLE.

- S'adapte à tous les types d'ouvertures, vers l'intérieur ou l'extérieur, sur pente, en tunnel, en applique pour une ouverture à 180°
- Adapté en cas de faible écoinçon (l'espace entre le pilier de votre portail et votre mur ou votre clôture) et dans les entrées venteuses.
- Ouverture rapide : en 15s le portail est ouvert à 90°
- Motorisation la plus résistante au vent

Fabriqué en France et garanti 7 ans

★ L'AVIS DE L'EXPERT

« La motorisation invisible est ce que l'on fait de mieux aujourd'hui sur le marché. En plus de son avantage esthétique, ce type de motorisation permet de protéger le moteur des effets des intempéries et des saletés qui à la longue peuvent entraver le bon fonctionnement du moteur. »

Yves-Marie L.

Responsable de la formation client et du SAV

Les types d'ouverture

Des solutions personnalisées

OUVERTURE 2 VANTAUX INÉGAUX

2 en 1, votre portail se transforme en portillon ! Vous pouvez profiter d'une grande ouverture ainsi que d'une simple entrée piétonne.

- Largeur maxi du grand vantail : 2500 mm
- Impossible sur les modèles de formes cintrées



POSE EN APPLIQUE À L'ARRIÈRE DES PILIERS

La pose en applique consiste à placer les gonds du portail sur l'intérieur des piliers.

Cette solution est idéale pour les petites entrées et permet de conserver l'écart d'origine entre les piliers.

BAS BIAIS BATTANT ET COULISSANT*

Kostum propose pour la plupart des modèles une fabrication en bas biais s'adaptant parfaitement au seuil de votre entrée.

Votre portail s'ouvrira de façon naturelle et sans contrainte.



RÉGULATEUR DE PENTE

Cette option vous permet d'ouvrir votre portail vers l'intérieur sans accrocher le bitume grâce à son système levant en ouverture.

Dans le cas d'un régulateur de pente, la motorisation doit être effectuée à l'aide d'un moteur INVISIO.

**Non disponible sur la collection Céklo*

Option portail coulissant autoportant



En savoir plus sur
l'autoportant

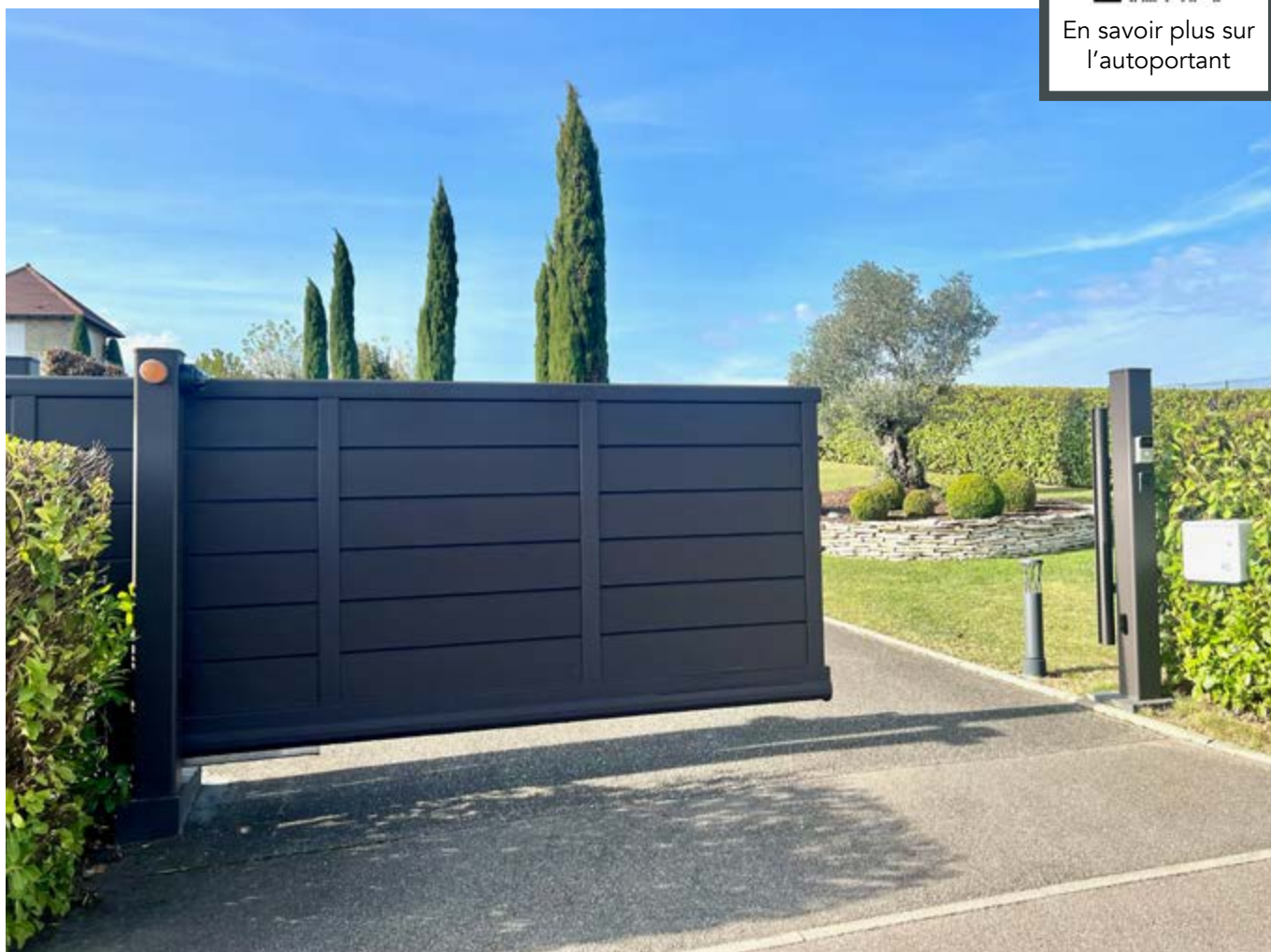

LA SOLUTION ADAPTÉE POUR DES CONTRAINTES ENVIRONNEMENTALES

Dans certains cas, des éléments perturbateurs (pierres, feuilles, neige, présence d'une évacuation d'eau, terrain irrégulier) rendent impossible un coulissant classique. Le portail autoportant se présente alors comme la solution optimale. Porté par 2 montures fixées au sol côté refoulement pour assurer le guidage du portail, il n'est jamais en contact avec le sol.

Nécessitant moins de travaux de maçonnerie, il apporte de l'esthétisme à votre propriété car il s'affranchit du rail au sol et délimite en toute légèreté votre entrée.

PRATIQUE

S'adapte aux contraintes de l'environnement (pente, évacuation d'eau, terrain accidenté, végétation...)

FONCTIONNEL

Pas de rail au sol, ni de seuil à faire, ce qui préserve l'enrobé existant

SÉCURITÉ

Système anti-soulèvement intégré

OPTIONS

Motorisation et alimentation solaire possibles

Option disponible uniquement sur les modèles droits

Option portail coulissant antagoniste



En savoir plus sur
l'antagoniste



UNE SOLUTION ADAPTÉE POUR UNE ZONE DE DÉGAGEMENT RÉDUITE

Le portail coulissant antagoniste est la solution pour les espaces réduits ne pouvant accueillir un portail coulissant un vantail.

Il est fabriqué en 2 parties distinctes refoulant de chaque côté de l'ouverture afin de s'adapter à la configuration de votre terrain. Cette solution nécessite l'installation de 2 moteurs pour portail coulissant synchronisés entre eux.

PRATIQUE

Adapté pour les espaces réduits, il s'adapte à tous les moteurs coulissants

FONCTIONNEL

Refolement fortement diminué car il est réparti des deux côtés du portail

SÉCURITÉ

Système anti-soulèvement intégré

OPTIONS

Motorisation et alimentation solaire possibles

Option disponible uniquement sur les modèles droits

Option portail coulissant télescopique



En savoir plus sur
le télescopique



UNE SOLUTION ADAPTÉE POUR UNE ZONE DE DÉGAGEMENT RÉDUITE

L'ouverture coulissante télescopique est conçue pour les terrains n'offrant pas l'espace nécessaire permettant d'installer un portail battant ou coulissant. Il est optimisé pour les espaces restreints comme les lotissements pavillonnaires car il permet de clôturer votre entrée avec une largeur de refoulement environ divisée par 2 !

La sécurité de votre propriété reste assurée car il est équipé comme tous nos portails d'un système anti-soulèvement pour dissuader les cambrioleurs.

PRATIQUE

Adapté pour les espaces réduits
S'adapte à tous les moteurs coulissants

FONCTIONNEL

Le refoulement est fortement diminué

SÉCURITÉ

Système anti-soulèvement intégré

OPTIONS

Motorisation et alimentation solaire possibles.

Option disponible uniquement sur les modèles droits

Option portail coulissant sectionnel

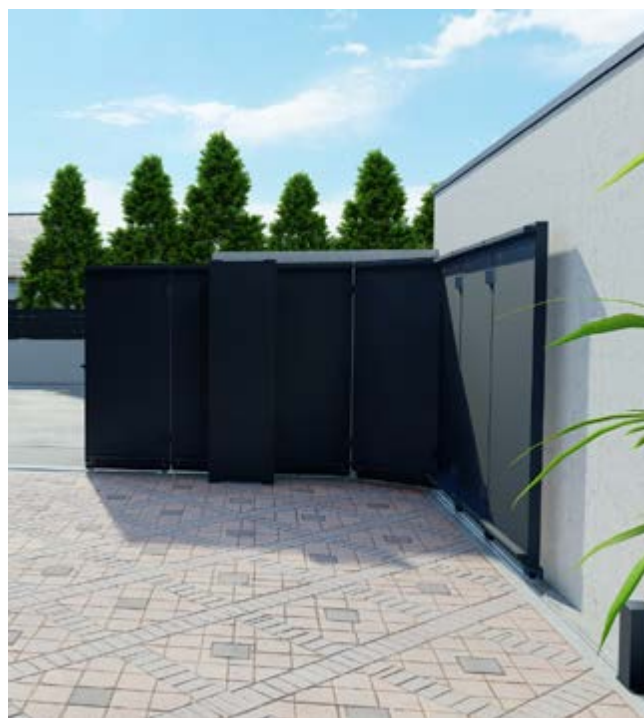

LA SOLUTION ADAPTÉE POUR UNE ZONE DE DÉGAGEMENT RÉDUITE

Le portail coulissant sectionnel est particulièrement apprécié pour son faible encombrement. Lors de son ouverture, les panneaux viennent se loger en parallèle du mur de droite ou de gauche selon l'installation, exerçant un refoulement très réduit.

Sa motorisation vous permettra de l'ouvrir entièrement pour faire passer votre voiture ou seulement d'une largeur réduite en ouverture piéton.

Option disponible uniquement sur les collection Archy tôle et tasseaux verticaux et collection Trady droit

PRATIQUE

Adapté pour les espaces réduits, il s'adapte à tous les moteurs coulissants.

FONCTIONNEL

Refoulement presque inexistant car il se place parallèle au mur lors de l'ouverture

SÉCURITÉ

Système anti-soulèvement intégré

OPTIONS

Motorisation et alimentation solaire possibles.

Les options pour mon moteur

LA BOX CONNECTÉE **somfy**.

La Tahoma Switch possède toutes les qualités nécessaires pour faciliter votre quotidien. En 1 clic, installez l'application sur votre smartphone ou votre tablette et goûtez au confort de l'ouverture et la fermeture de votre portail via l'application ou la voix.

Évolutive, vous pouvez la connecter aux autres équipements de votre maison : chauffage, éclairage, volets, porte de garage...



LES PANNEAUX SOLAIRES

Si l'environnement ne vous permet pas de passer un câble d'alimentation entre le compteur électrique et le portail, un kit solaire vous permet d'alimenter le moteur par le biais d'un jeu de batterie.

Une installation solaire est soumise aux aléas climatiques et une baisse du niveau d'ensoleillement sur une longue période nuira au bon fonctionnement de votre portail.



Les gyrophares



LE GYROPHARE CLASSIQUE

Ces feux permettent de signaler les mouvements du portail.

Les utilisateurs des espaces publics alentours seront capables d'adapter leurs comportements et d'interagir avec vous en toute sécurité.



LES PHOTOCÉLULES BFT AVEC GYROPHARE INTÉGRÉ

Il remplace le gyrophare traditionnel tout en offrant une fonctionnalité supplémentaire de sécurité.

Lorsqu'elle détecte la présence d'un obstacle sur le parcours, elles bloquent automatiquement le portail, évitant ainsi tout risque de collision.

Disponible uniquement pour les moteurs BFT



L'EMBOUIT LUMINEUX

Les portails Kostum revêtent leurs habits de lumière !

Cet embout lumineux se substitue au gyrophare classique pour un résultat design et harmonieux.

Compatible uniquement avec les poteaux MULTO et les moteurs SOMFY et FAAC.

Les différents contrôles d'accès

VIDÉOPHONES

Les vidéophones permettent de voir et de communiquer avec la personne à l'extérieur de la propriété grâce à un écran et une caméra intégrée, offrant une sécurité accrue.



INTERPHONES

Les interphones permettent de communiquer avec la personne à l'extérieur de la propriété via un haut-parleur et un microphone. Généralement moins chers que les vidéophones ils offrent une solution de contrôle d'accès de base.

CLAVIERS À CODE

Ce sont des claviers numériques qui nécessitent un code pour ouvrir le portail. Ils sont souvent utilisés dans les propriétés commerciales ou les copropriétés pour offrir un accès maîtrisé aux occupants.



CYLINDRE NUMÉRIQUE

Solution connectée pour remplacer les clés physiques vous contrôlez le déverrouillage de votre portail/portillon via une application sur votre smartphone. Chaque utilisateur dispose d'un identifiant permettant de contrôler les accès de chacun grâce aux plages horaires.

L'application web dédiée facilite la configuration des accès. La perte de clés n'est plus un problème car vous pouvez bloquer l'identifiant perdu et en activer un nouveau.



LECTEUR D'EMPREINTE DIGITALE

Ekey dLine vous permet d'ouvrir votre portail en toute sécurité et de manière pratique avec son système de lecteur d'empreintes digitales. Seules les personnes autorisées peuvent ouvrir la porte.

En cas d'urgence, vous pouvez déverrouiller la porte où que vous soyez grâce à l'application connectée.

Les types de fixations

EN SAILLIE

Le vidéophone est fixé directement sur la surface du mur, en saillie, avec des supports de fixation. Cette option est simple et rapide à installer.

ENCASTRÉ

Le vidéophone est encastré dans le mur, créant une installation plus discrète et esthétique. Cette option nécessite des travaux de maçonnerie pour installer une boîte d'encastrement dans le mur.

Quel moteur à bras choisir pour mon portail battant ?

CONFORME
À LA NORME
NFEN 13241-1

somfy.

somfy.

BFT

BFT

CAME

FAAC

KEY

	 Axovia 3S IO	 Multipro 3S IO	 Virgo Smart IO	 Igea BT	 Fast 70 24V	 Energy	 Revo+
Dimension mini par vantail	800 mm	1000 mm	750 mm	1060 mm	600 mm	700 mm	1000 mm
Dimension max par vantail	2000 mm	2500 mm	2300 mm	2500 mm	2300 mm	2500 mm	2300 mm
	Pour tous les vantaux supérieurs à deux mètres dans les zones venteuses, un verrou électrique vous assurera un verrouillage optimal et empêchera le portail de subir les effets du vent.						
Surface par vantail	4 m ² pour une zone protégée du vent 3 m ² pour une zone exposée au vent 2 m ² pour une zone surexposée au vent	5 m ² pour une zone protégée du vent 4 m ² pour une zone exposée au vent 3 m ² pour une zone surexposée au vent	5 m ² pour une zone protégée du vent 4 m ² pour une zone exposée au vent 2,5 m ² pour une zone surexposée au vent	5 m ² pour une zone protégée du vent 4 m ² pour une zone exposée au vent 3 m ² pour une zone surexposée au vent	4 m ² pour une zone protégée du vent 3 m ² pour une zone exposée au vent 2 m ² pour une zone surexposée au vent	4 m ² pour une zone protégée du vent 3 m ² pour une zone exposée au vent 2 m ² pour une zone surexposée au vent	4 m ² pour une zone protégée du vent 3 m ² pour une zone exposée au vent 2 m ² pour une zone surexposée au vent
Poids maxi par vantail	200 kg	300 kg	200 kg	250 kg	200 kg	350 kg	250 kg
Temps d'ouverture	10 secondes à 90°	15 secondes à 90°	14 secondes à 90°	15 secondes à 90°	13 secondes à 90°	10 secondes à 90°	14 à 20 secondes pour 90°
Ouverture maxi	120°	120° en fonction de l'installation	120°	125°	110° en fonction de l'installation	120°	110° en fonction de l'installation
Nombre de cycles	20 cycles/jour	30 cycles/jour	60 cycles/jour	100 cycles/jour	130 cycles/jour	80 cycles/jour	80 cycles/jour
Ecoïçon	490 mm	450 mm	335 mm	600 mm	530 mm	725 mm	450 mm

QU'EST-CE QUE L'ÉCOÏÇON ?

L'écoïçon désigne l'espace libre entre le mur et le portail. Cet espace doit être mesuré avec précision pour s'assurer que le portail s'adapte parfaitement à l'ouverture, tout en laissant suffisamment d'espace pour les ajustements nécessaires.

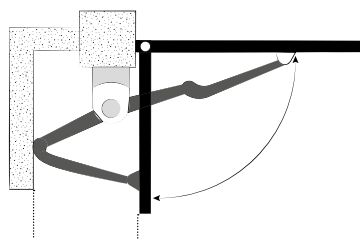

Écoïçon

Quel moteur à vérin choisir pour mon portail battant ?

CONFORME
À LA NORME
NFEN 13241-1

somfy.

BFT

CAME

FAAC



Ixengo 3S IO



Kustos BT



ATS 24V



Handy

	Ixengo 3S IO	Kustos BT	ATS 24V	Handy
Dimension mini par vantail	1000 mm	1400 mm	1300 mm	1100 mm
Dimension max par vantail	4000 mm	4000 mm	2500 mm	2500 mm
Surface maxi vantail	4 m ² pour une zone protégée du vent 3 m ² pour une zone exposée au vent 2 m ² pour une zone surexposée au vent	5 m ² pour une zone protégée du vent 4 m ² pour une zone exposée au vent 3 m ² pour une zone surexposée au vent	5 m ² pour une zone protégée du vent 4 m ² pour une zone exposée au vent 3 m ² pour une zone surexposée au vent	4 m ² pour une zone protégée du vent 3 m ² pour une zone exposée au vent 2 m ² pour une zone surexposée au vent
Poids maxi par vantail	400 kg	500 kg	400 kg	400 kg
Temps d'ouverture	10 à 34 secondes suivant installation	17 secondes à 90°	15 à 30 secondes suivant installation	10 à 34 secondes suivant installation
Ouverture maxi	120°	126°	120°	110°
Nombre de cycles	60 cycles/jour	100 cycles/jour	150 cycles/jour	80 cycles/jour
Ecoïçon	180 mm	180 mm	170 mm	140 mm
Possibilité en pente	Non	Non	Non	Non

Quel moteur choisir pour mon portail coulissant ?

CONFORME
À LA NORME
NFEN 13241-1

somfy.

somfy.

Bft

CAME

FAAC

KEY

	 Elixo Smart IO Pack Eco Confort	 Elixo 500 3S IO Pack Confort	 Deimos BT Ultra	 BXV400 24V	 Cyclo C720	 Sun
Dimension max par vantail	6000 mm	8000 mm	8000 mm	8000 mm	6000 mm	6000 mm
Poids maxi par vantail	300 kg	500 kg	400 kg	400 kg	400 kg	400 kg
Temps d'ouverture	1 m en 5 secondes	1 m en 5 secondes	1 m en 5 secondes	1 m en 5 secondes	1 m en 3 secondes	1 m en 4 secondes
Nombre de cycles	20 cycles/jour	30 cycles/jour	100 cycles/jour	150 cycles/jour	60 cycles/jour	100 cycles/jour

Quel moteur invisible choisir ?

CONFORME
À LA NORME
NFEN 13241-1

somfy.

somfy.

somfy.

Bft

Bft



Roly Smart IO



Invisio IO



Invisio IO
Grandes Dimension







Eli BT A 35



Eli BT A 35
(ouverture 180°)

Type de portail	Couissant	Battant	Battant	Battant	Battant
Positionnement	Poteaux	Montants	Montants	Enterré	Enterré
Dimension mini par vantail	-	-	-	600 mm	600 mm
Dimension max par vantail	6000 mm	2000 mm	2500 mm	2000 mm sans serrure 2500 mm avec serrure	2000 mm sans serrure 2500 mm avec serrure
Surface maxi	-	3,5 m ² pour une zone protégée du vent 3 m ² pour une zone surexposée au vent 2,5 m ² pour une zone exposée au vent	4,5 m ² pour une zone protégée du vent 4 m ² pour une zone surexposée au vent 3,5 m ² pour une zone exposée au vent	3 m ² pour une zone protégée du vent 2,5 m ² pour une zone surexposée au vent 2 m ² pour une zone exposée au vent	3 m ² pour une zone protégée du vent 2,5 m ² pour une zone surexposée au vent 2 m ² pour une zone exposée au vent
Poids maxi par vantail	300 kg	200 kg	200 kg	200 kg	200 Kg
Temps d'ouverture	1 m en 5 secondes	15 secondes à 90°	15 secondes à 90°	12.5 secondes à 90°	12.5 secondes à 90°
Ouverture maxi	-	110° 180° en pose en applique	110° 180° en pose en applique	115°	180°
Nombre de cycles	-	30 cycles/jour	30 cycles/jour	-	-
Possibilité en pente	Non	Oui	Oui	Non	Non

Les vidéophones

					
	Vidéophone V500 Pro IO ou	Vidéophone DIVA	Vidéophone DIVA clavier antivandal	Vidéophone MINI DIVA	Vidéophone DOMOTICUS
Écran	7'	7'	7'	4,3'	7'
Mémoire d'images	Sur carte SD (16 Go)	Intégrée	Intégrée	Intégrée	-
Couleur	Noir	Blanc	Blanc	Blanc	Noir
Vision nocturne	Oui	Non	Non	Non	Non
Type de clavier	Aucun	Tactile	Clavier	Tactile	Tactile
Renvoi d'appel	Au choix : sur smartphone ou non	Sur smartphone	Sur smartphone	Sur smartphone	Aucun
Caméra	102°	170°	170°	170°	170°

MÉMOIRE D'IMAGE

Ces vidéophones ont une fonction qui prend une photo ou une courte vidéo de toute personne sonnant à votre porte. Les images sont ensuite stockées dans la mémoire de l'appareil que vous pourrez consulter.

TYPES DE CLAVIERS

Il existe différents types de claviers : les claviers à boutons, les claviers tactiles et les claviers à écran.

RENOI D'APPEL

Cette fonctionnalité disponible sur les visiophones connectés, permet de renvoyer les appels du vidéophone vers votre smartphone ou votre tablette. Cela peut être utile si vous êtes en déplacement ou si vous ne souhaitez pas manquer d'appel important.

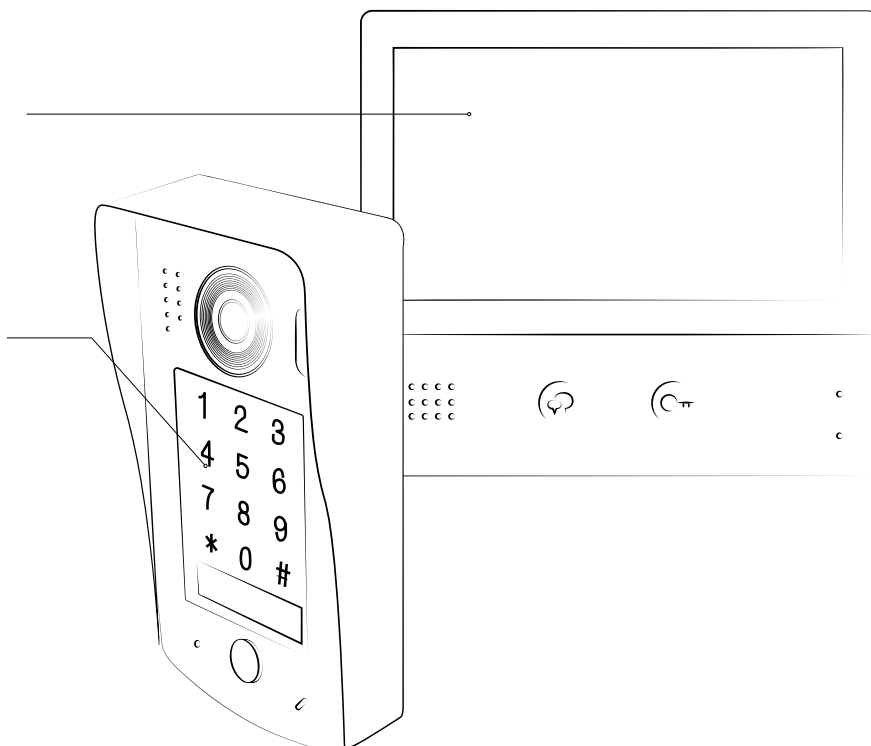

Les claviers à code & sonnettes

	somfy.	PRASTEL	BFT	urmet CAPTIV
	 Clavier à code Keypad	 Clavier à code PRASTEL	 Clavier à code BFT	 Clavier à code ZAMAK
IO	Oui	Non	Non	Non
RTS	Oui	Non	Non	Non
Coloris	Noir	Inox	Bleu	Gris
Rétro éclairage	Oui	Oui	Oui	Oui
Type de clavier	Clavier	Clavier	Tactile	Clavier

SONNETTE VISIO C

MODERNISEZ VOTRE SONNETTE !

Cette sonnette connectée vous permet de remplacer votre ancienne sonnette par une solution mobile.

Il permet d'utiliser votre téléphone en portier vidéo, pour une ouverture à distance et un contrôle d'accès. Il possède également une fonction de détecteur de mouvement pour vous alerter des présences intempestives.



OUTDOOR CAMERA

CAMÉRA DE SURVEILLANCE

La caméra de surveillance extérieure Somfy est hautement dissuasive grâce à sa capacité à vous alerter sur smartphone et à vous envoyer une séquence vidéo en cas d'intrusion.

L'application «Somfy Protect» vous permet de déclencher la sirène de 110 dB. Si vous avez installé un luminaire avec votre caméra, il s'allumera automatiquement pour renforcer la dissuasion.



Composition d'une clôture

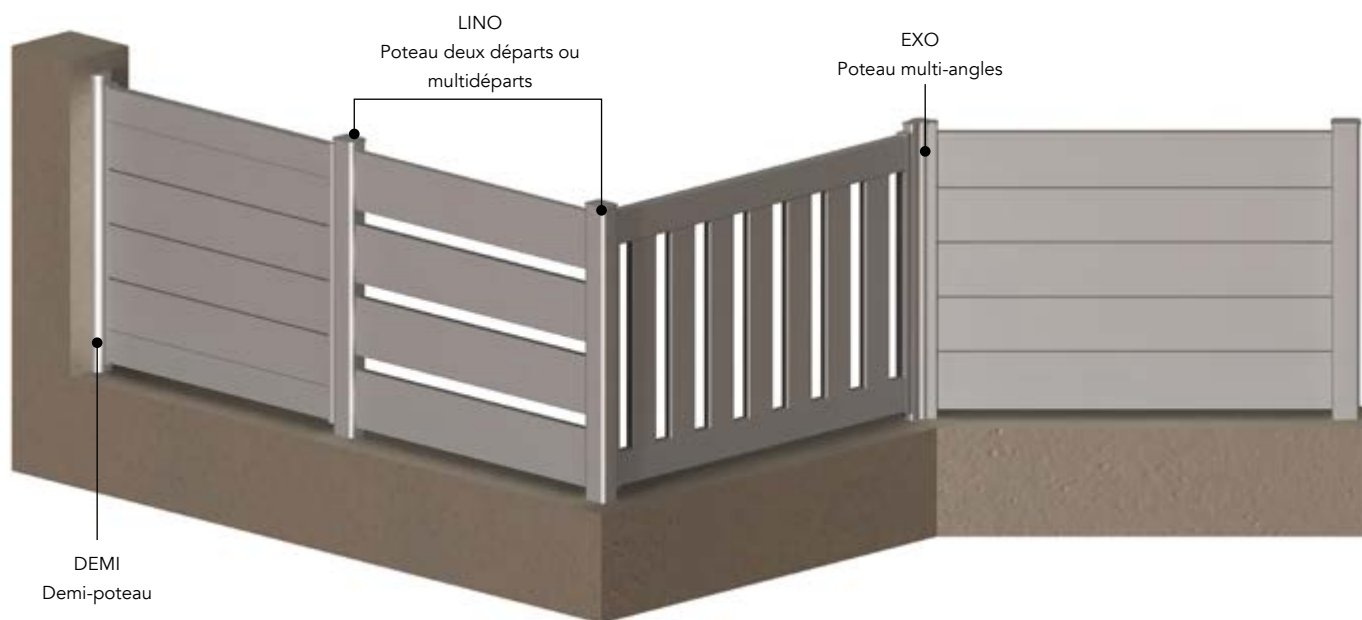

DEMI-POTEAU

DEMI

Le demi-poteau offre une finition parfaite aux clôtures qui commencent et se terminent contre un mur.



CLÔTURE EN REDAN

Avec une fabrication professionnelle et une installation minutieuse, une clôture en redan conjugue fonctionnalité et esthétique.



MULTI-ANGLES

POTEAU EXO

Nos équipes R&D ont développé un poteau multi-angles s'adaptant à toutes les contraintes de pose d'une clôture.



MULTI-FONCTIONS

POTEAU LINO

En départ de clôture, en poteau intermédiaire ou en finition, ce poteau peut également gérer les angles à 90°.



SYSTÈME ANTI VOL POUR LAMES

Compatible avec toutes les lames, ce système anti-vol est à visser dans le poteau de chaque côté de la lames supérieure. Il n'est pas accessible depuis l'extérieur de la propriété.

(En option)



ENJOLIVEURS

Compatibles avec chaque platine pour une finition parfaite

(En option)



PLATINE 2 POINTS POUR POTEAU LINO

Elle s'adapte sur une clôture d'une hauteur maximum de 1200 mm.



PLATINE 3 POINTS POUR POTEAU EXO

Elle s'adapte sur une clôture d'une hauteur maximum de 1200 mm.



PLATINE 4 POINTS POUR POTEAU LINO

Plus résistante, elle s'adapte sur une clôture d'une hauteur maximum de 1800 mm.

Les types de fixations

SUR PLATINE

Hauteur max 1800
Fixation sur une platine en aluminium fixée sur le muret.

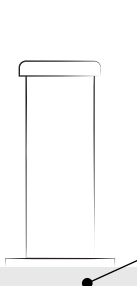

SUR FER

Hauteur max 2100
Fixation directement au sol grâce à une barre de fer.

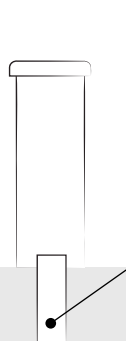

SUR SCELLER

Hauteur max 2100
Fixation dans la maçonnerie sans pièce de fixation apparente.



Les types de vitrages



VITRAGE CLAIR DE BASE

Il offre une excellente transparence et permet de laisser passer la lumière naturelle. Le vitrage clair est parfait pour une utilisation en intérieur ou extérieur sans altérer la vue.



VITRAGE BRONZE EN OPTION

Le vitrage bronze offre une teinte plus chaude et plus intense. Au-delà de son aspect décoratif, il peut également servir de protection contre les rayons UV, réduisant ainsi l'éblouissement.



VITRAGE GRANITÉ 200 EN OPTION

Il présente un aspect texturé et granuleux. Il est apprécié pour son aspect esthétique, offrant une légère intimité tout en laissant passer la lumière.



VITRAGE OPALE EN OPTION

Le vitrage opale est un vitrage qui présente une finition laiteuse et satinée. Il est particulièrement apprécié pour son côté intime, filtrant la lumière pour créer une ambiance douce et agréable.

DISPONIBLE DANS UNE LARGE GAMME DE COLORIS



Coral Rose



Ruby Red



Deep Red



Tangerine



Sahara Sun



Golden Light



Aqua Marine



Sapphire



True Blue



Somke Grey



Evening
Shadow

NORMES

Nos produits sont conformes aux normes pour le public et le privé : NF P 01-012, NF P01-013, NF P 06-111-2/A1 sécurisé.

VITRAGE

44.2 conformes à la norme EN 356 et DTU 39 PS qui garantissent la stabilité résiduelle du vitrage ainsi que la retenue de la personne à l'origine de la casse et d'éviter sa chute.

SOLIDITÉ

Les pièces sont assemblées mécaniquement et les visseries sont entièrement inoxydables.

Notre collection complète



COLLECTION ARCHY..... P.237

COLLECTION COSY P.238

COLLECTION FRESK..... P.243

COLLECTION TRADY P.245

COLLECTION CEKLO P.246

Portails tôles pleines



Klavel p.18.19



Esus p.16.17.23



Sianna p.25



Kenan



Edda p.24



Holev p.24

Portails tôles découpe laser



Lug p.22



Kartenn p.23



Parady p.20



Boest

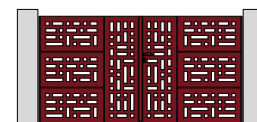

Freya p.37

Partenariat Bel'm



Oxygene p.28

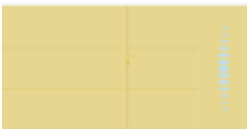

Abyesse p.27



Ecume p.29



Selene



Topaze

Portails avec tasseaux



Lann



Ganit p.33

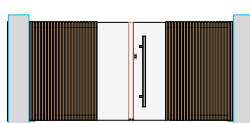

Thia p.35



Kloum p.34



Abel p.32

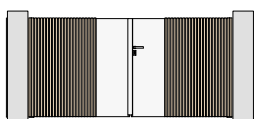

Pepia p.35

Portails lames verticales



Theolenn p.36

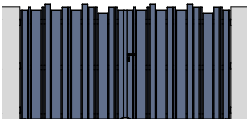

Alya p.36



Keriec p.36

Portails en bois



Anian p.31



Blavet

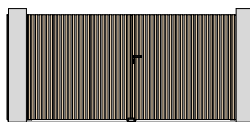

Klouar p.30

Barreaudages pleins



Abel p.39



Klavel p.38

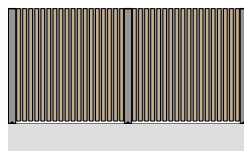

Klouar

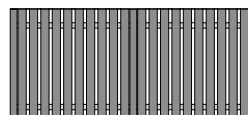

Caroual p.41

Barreaudages ajourés

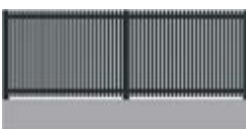

Ganit p.39

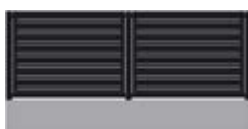

Lann p.40



Kloum

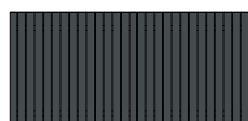

Theolen p.41

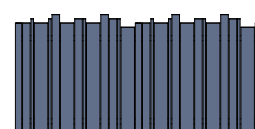

Alya p.41



Keriec p.40



Anian p.39

Collection Cosy

Portails tubes



Bitik p.49



Kloarec p.48



Tub p.49

Portails lames ajourées



Raz p.47



Loc



Breiz p.47



Dazon



Dihun



Koan



Daoust



Maer



Farz



Maez p.46

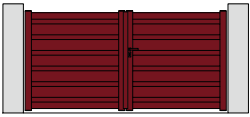

Kamm



Spas p.45



Celina p.44

Portails persiennés



Lemm p.53



Litenn p.51



Yec p.53



Tev p.50



Strolad p.52



Hed p.53

Portails semi-pleins



Bokage



Alwena p.62



Diaouled



Anzer p.63



Buron



Izella



Beuzit



Elies



Urvoy



Komm



Cadic p.54



Morana



Nespic



Ket p.65



Drezeg



Kastel



Kas



Traon p.65



Kebenn



Argoat p.63



Gwen



Louarn



Hoelenn



Ster



Madec



Stal



Gall p.60



Gored



Erenn



Meilh



Trogeri



Balieg



Kalet



Padout



Enez p.65



Trebez p.64



Coat



Tevenn



Solenn p.60



Diskar



Kestenn p.61



Poultrenn

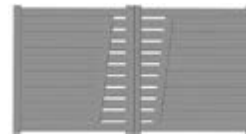

Toullan



Dremm



Pegemenn



Penty p.59



Bann



Taol



Avel



Ruz



Armel



Cedrig



Agalon p.55



Glazik p.58



Guel p.59



Rozik



Mouk



Caban



Bragou



Gloan



Kabig p.56



Blouzenn p.56



Justenn p.57



Lomig



Iltud



Atlantia

Portails pleins



Stella p.70



Menez p.70



Ker p.73



Tremen p.72.73



Trividic



Ty



Melen



Ledan



Anae p.66.67



Eben



Karantan p.68.69



Deiz



Karana



Lusen p.71



Jolek



Karreg p.75



Orjal p.74



Santec



Bren



Stamm p.75



Seizenn



Ark150



Line150 p.77



Kub150



Ark300 p.77



Line300



Kub300 p.76



Balan300



Nadoz300



Ublo300



Sell



Alinea p.81



Zen p.80



Ecume p.79



Topaze p.79



Madina p.70

Clôtures ajourées



Loc



Kamm p.87



Raz p.82.83



Maez p.84.85



Morenn-Bitik p.87



Bili-Kloarec



Spas p.86

Clôtures persiennées



Lemm



Litenn p.88.89



Ivala p.90



Tev p.91



Strolad

Clôtures pleines



Karmen-Stella p.94.95



Briz-Anae p.92.93



Tellen-Karantan p.96.97



Eskell



Serin



Lusen-Dillo

Barreaudages ajourés



Tub



Celina p.99



Tik



Kloa



Heol p.99



Gast



Gwen

Barreaudages semi-pleins



Argoat



Bokage



Alwena

Barreaudages pleins



Stel



Tiviz

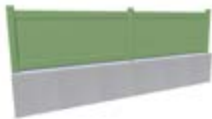

Ana



Eben



Kara p.98



Deiz



Odil



Jolek



Alinea



Zen



Ker

Concept Fresk

Portillons



Maelwen



Janel p.120



Mary



Ivona p.121



Jova



Antier



Dem



Mana



Trede

Portails battants



Arzur



Breval



Peran



Tudi



Mannaig



Eloane p.111



Soazig



Tualen p.113



Cado p.110.111



Dewi



Laouen



Ewen p.112



Eliaz



Fragan



Awenig p.115



Brivael



Nolwenn p.118



Collina

Portails coulissants



Maden



Onen p.108.113.114

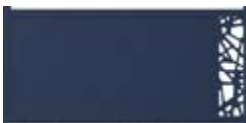

Prijan



Samzun



Tomaz p.115



Soaz p.116.119



Warog p.117



Olwen p.116



Walig p.119



Metig p.116

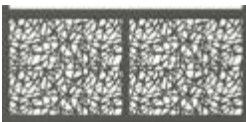

Andrea p.117.118

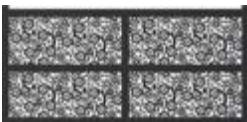

Anaelle



Azereg

Clôtures



Roparz



Perig



Jikel



Kaelig



Modég



Leon



Genez

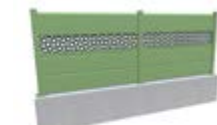

Ailea



Alis



Lia



Lizen p.125

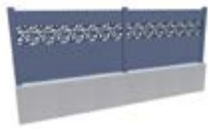

Aydan p.127

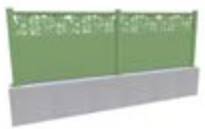

Mona p.122



Guenia

Barreaudage



Flamig p.124



Aela



Erell



Anaig



Aodren



Nezig



Loeva



Algam

Claustras



Klaustras p.128.129

Collection Céklo

Portails ajourés



Bosco p.132



Yucko

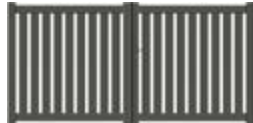

Salto



Shako

Portails persiennés



Patio p.133



Mismo



Amaro p.135



Paseo p.134

Portails semi-pleins



Turbo



Combo



Pecko



Quipo



Sango



Helio



Bento



Texto



Iroko



Campo p.132

Portails pleins



Bravo p.133



Gallo



Kendo



Hello



Cenco p.135

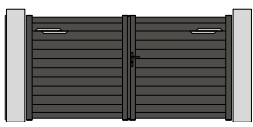

Thebo 150 p.137

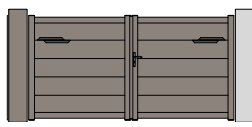

Thebo 300 p.137

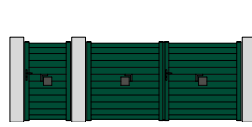

Djelo 150 p.136

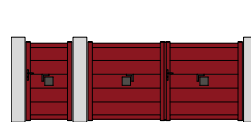

Djelo 300 p.136

Portails et portillons avec décors



Calao



Mezzo



Tango



Banjo



Tempo



Largo

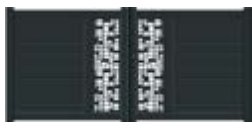

Credo



Hocco



Tenno



Boldo

Clôtures



Bosco



Bravo



Patio



Cenco

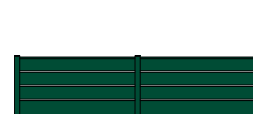

Paseo

Portails ajourés



Lignol p.145



Pluguffan p.142



Edern



Gourlizon



Spezet



Le Juch



Plomelin



Clohars



Quimper p.143



Kerlaz



Huelgoat



Gourin



Braspart



Faouet



Kerpert



Kerity p.144

Portails semi-pleins



Moncontour p.150



Josselin



Rochefort



Briec p.151



Quintin



Pleyben



Ploeven



Guerlesquin



Locquirec p.148



Guimaec



Ploudiry



Suliac



Goustan p.151



Mespaul p.149



Elliant



Plozevet



Rosporden



Landudec



Berrien



Bohars



Guenily



Kerioc

Portails pleins



Pont-Aven p.152.153

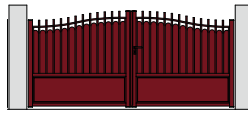

Locronan p.155



Audierne

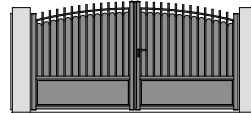

Poullan p.155



Plonevez

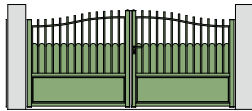

Coray



Plomodiern



Bannalec

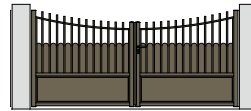

Esquibien



Conquet

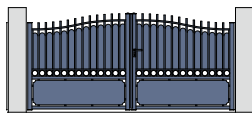

Plouguerneau p.154

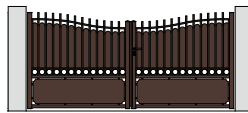

Kerstrad

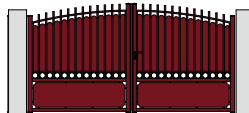

Lanveoc

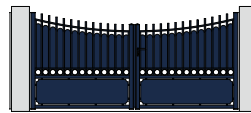

Plouarzel



Rosnoen



Peumerit



Confort

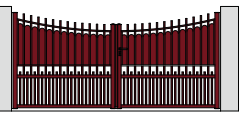

Ploneis



Locarn

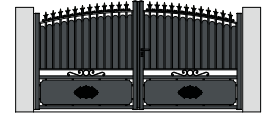

Lehon



Marsan

Portails tubes soudés



Bazh p.146



Dune p.147



Dreuz

Clôtures ajourées



Moncontour p.156



Penroz



Mespaul



Pleyben



Josselin



Bazh



Dune p.156

Clôtures semi-pleines



Lanmeur



Pont-Aven p.157

Clôtures pleines



Roscanvel p.157



Melgven



Locronan

Clôtures séparatives



Jud p.179



Dali p.178



Harp p.179



Fil

Pare-vues et Pare-vents



Izold p.180.182



Gabig p.183

Barrière de piscine



Azia p.168.169

Imaginez votre projet

A series of horizontal dotted lines for writing.

Imaginez votre projet

A series of horizontal dotted lines for writing.

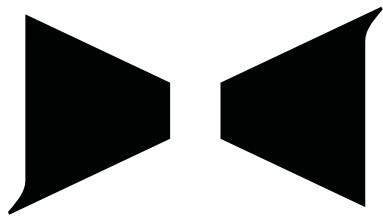

Retrouvez tous nos produits sur [kostum.fr](https://www.kostum.fr)

CréatiV

LE SHOWROOM
DE L'HABITAT



Fabrication française sur-mesure



LE SHOWROOM **DE L'HABITAT**
660 BIS, ROUTE D'AMIENS 80480 **DURY**
03 22 41 34 30

